

ROBUSTES ET POLYVALENTS

Que vous souhaitiez stocker des documents, des liquides, des appareils ou des outils, les systèmes de rayonnage LISTA vous offrent des solutions de rangement sur mesure qui répondent à pratiquement tous les besoins. Des capacités de charge élevées et une construction extrêmement robuste permettent une utilisation optimale de l'espace pour une grande capacité de rangement. De nombreuses étagères sont désormais également disponibles en version galvanisée. Mais la grande nouveauté, c'est notre système de rayonnage universel entièrement révisé qui offre désormais des solutions encore plus flexibles pour les environnements de travail les plus divers.



Des solutions adaptées à chaque besoin



Rayonnages universel L1006
voir p. 220



Rayonnages extensibles à charge lourde
voir p. 238



Rayonnages à tiroirs
voir p. 84



Rayonnages coulissants*



Rayonnages à rayons inclinés et d'approvisionnement*



Rayonnages grande largeur*



Rayonnages à palettes*



Rayonnages cantilever*



Rayonnages mobiles
voir p. 246



*Contactez-nous si vous souhaitez de plus amples informations.

Le rayonnage universel LISTA séduit par sa modularité maximale. Disponible en deux versions – avec des montants ou une paroi latérale fermée – et en différentes hauteurs, profondeurs et largeurs d'unité, ce système d'emboîtement rapide et facile à monter s'adapte aux exigences les plus diverses. Les possibilités de configuration personnalisée avec rayons, parois de séparation, tiroirs, etc. permettent un rangement clair, sans encombrement et accessible à tout instant. Que vous souhaitiez ranger des petites pièces, du matériel en vrac, des outils ou encore du matériel d'archive, le rayonnage universel LISTA est la solution de stockage qu'il vous faut, même dans le domaine Lean.

! TOUJOURS CHEZ LISTA

Libre choix de coloris

12 coloris standard, nombreux autres coloris disponibles ; voir p. 22. De nombreuses étagères sont également disponibles en version galvanisée.

Systemes de fermeture intelligents

Cylindre interchangeable pour adaptation aux systemes de fermeture existants, les fermetures électroniques au moyen de CODE et RFID Lock pour une sécurité parfaite sur mesure. Voir p. 28.

Possibilités de configuration personnalisée

En matière de taille, d'équipement, de fermeture, de coloris et de division des tiroirs ; voir p. 10.

Combinabilité totale

Dimensions standardisées pour tous les rayonnages universels LISTA aux conceptions les plus variées.



+ Stabilité maximale
grâce aux montants robustes ou aux parois latérales d'une capacité de charge de 1000 à 2800 kg par unité de rayonnage

+ Grandes capacités de charge
80 à 350 kg par rayon

+ Grande capacité de stockage sur peu d'espace
construction à deux étages possible sur demande

+ Montage rapide et simple
grâce au montage sans vis de tous les rayons et éléments de base

+ Grande flexibilité d'agencement
avec tiroirs, tringles, rails d'organisation, extensions pour dossiers suspendus, listeaux de retenue, bacs de rétention, parois en treillis, etc.

+ Modularité totale
grâce aux dimensions standardisées pour tous les rayonnages universels LISTA et aux possibilités de configuration personnalisée

+ Adaptable à tout moment à de nouveaux types de marchandises – grâce à une grande flexibilité de montage et de modification des rayons. Tiroirs et éléments individuels, par trame de 25 mm

+ Verrouillage sûr
au choix avec portes battantes ou coulissantes pour gagner de la place, combinées à des parois arrière

+ Convient parfaitement aux environnements Lean – grâce à des parois arrière et des parois de fermeture latérale perforées ainsi que des rayons inclinés, pour une mise à disposition rapide et ergonomique des outils et du matériel

+ Utilisation optimale des rayons
grâce à la hauteur de 25 mm de la tablette, permettant le stockage maximum de classeurs

+ Modularité totale et grand choix de modèles

Tous les éléments individuels et les accessoires du système de rayonnage universel peuvent être positionnés librement selon le principe modulaire et sont combinables, quelle que soit la version (avec montants ou paroi latérale).

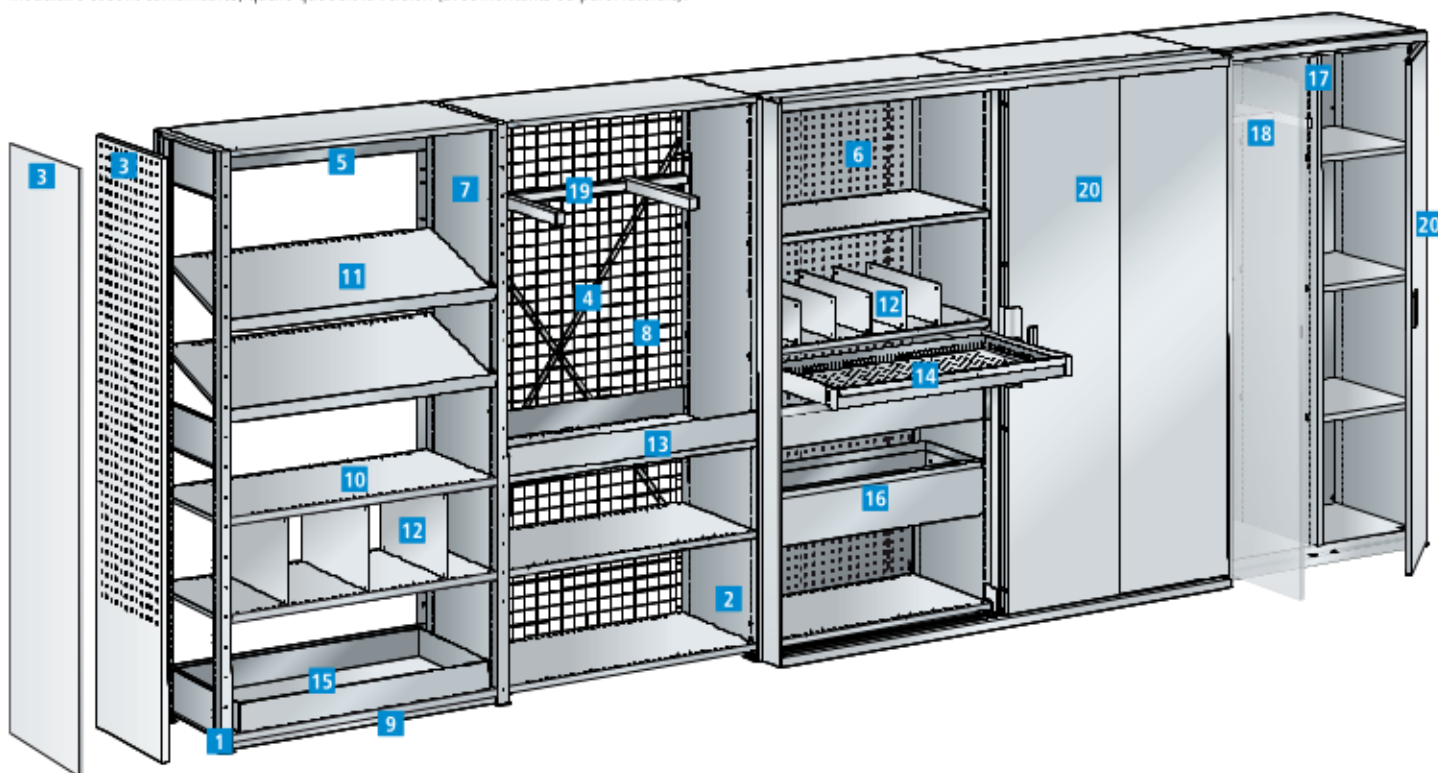

➤ Dimensions et capacités de charge, voir page 226.

1 Montants

Construction robuste et ouverte avec une capacité de charge max. de 2 800 kg, dispositif d'extension disponible en option pour des hauteurs de rayonnage jusqu'à 5 m.

2 Paroi latérale

La conception fermée, aux belles formes, avec capacité de charge max. de 1 000 kg, empêche les objets de tomber.

3 Paroi de fermeture latérale, lisse ou perforée

Pour le recouvrement des montants ouverts ou des fentes extérieures des parois latérales, version perforée pour crochets à outils.

4 Croisillon

Pour une stabilisation longitudinale des rayonnages.

5 Renforts longitudinaux

Au lieu des croisillons, pour un accès par les deux côtés.

6 Paroi arrière, lisse ou perforée

Pour le recouvrement arrière des unités de rayonnage, sert également de stabilisation longitudinale des rayonnages, version perforée pour crochets à outils.

7 Paroi intermédiaire

Placée entre les montants.

8 Paroi en treillis

Peut être utilisée comme paroi de fermeture latérale, paroi arrière ou paroi intermédiaire. Empêche l'accès tout en garantissant transparence et aération.

9 Cache pour socle

Pour protéger de la poussière et de la saleté. Empêche également les objets de glisser.

10 Rayon

Capacités de charge élevées de 80 à 350 kg (hauteur de pli de 25 mm) pour une utilisation optimale. Lisse ou à fentes.

11 Rayon incliné LEAN

Possibilité d'ajouter un rebord pour accrocher des rayons inclinés, pour une mise à disposition ergonomique du matériel et des pièces.

12 Parois de séparation et cloisons intermédiaires

Pour subdiviser les rayons à fentes, idéal pour le stockage de petites pièces et de petits cartons.

13 Listeau de retenue

Pour le rangement propre et clair de pièces en vrac.

14 Tiroir

Tiroir à extension totale d'une capacité de charge de 50 kg pour le stockage peu encombrant de petites pièces, avec matériel de subdivision complet.

15 Bac de rétention

Pour le stockage de liquides et l'utilisation comme plateau de trop-plein.

16 Extension pour dossiers suspendus

Convient pour les dossiers suspendus A4, capacité de charge de 50 kg, pour des dossiers suspendus visibles et facilement accessibles.

17 Paroi médiane

Pour une subdivision verticale d'unités de rayonnage complètes.

18 Tringle porte-habits

Idéale pour le rangement de vêtements et d'équipements de sécurité.

19 Rails d'organisation

Pour le rangement à la verticale, la séparation par casier et le stockage de matériel en cercle (câbles, courroies trapézoïdales et tuyaux).

20 Portes battantes et coulissantes

Protection sûre contre l'accès et la poussière grâce à des portes battantes ou des portes coulissantes peu encombrantes et verrouillables.

+ Flexibilité d'utilisation

Le rayonnage universel offre des solutions de stockage pour les exigences les plus diverses dans les ateliers et les bureaux. Il tient compte des aspects ergonomiques et d'une application des principes 5S, et convient parfaitement aux environnements de travail appliquant les principes Lean.



Stockage d'outils et de pièces détachées

- Ordre et propreté absolus selon la méthode 5S



Stockage de caisses et récipients

- Pour une mise à disposition ergonomique du matériel sur le poste de travail selon les critères Lean



Stockage de pièces en vrac

- Stockage structuré et efficace de pièces en vrac



Rayonnages avec rayons inclinés

- Mise à disposition ergonomique sur le poste de travail



Système d'armoire à rayonnage avec portes et tiroirs verrouillables

- Stockage sûr de petites pièces et d'outils



Stockage de dossiers, classeurs/dossiers suspendus

- Clair et accessible



Rayonnages pour vestiaires

- Stockage de vêtements et d'équipements de sécurité



Rayonnages à deux étages

- Utilisation optimale de l'espace

+ Possibilités de configuration personnalisée

Exemples de configuration



Rayonnage universel L1006 pour l'atelier

- Paroi arrière perforée pour la fixation de crochets à outils
- Tiroirs pour le stockage en toute sécurité de petites pièces
- Listeaux de retenue pour un stockage propre de pièces en vrac
- Rails d'organisation pour le stockage de câbles et de tuyaux
- Étagères pour le stockage de pneus étroits et larges



Configurer soi-même les rayonnages universels L1006 et commander



Surface de base du rayonnage

- Choix des dimensions du rayon L x P (p. ex. : 1 000 x 500 mm)
- Le calcul des dimensions extérieures est disponible dans la remarque concernant la planification à la page 226 / 227



1. Conception et hauteur de rayonnage

- Choix de la version « montants » ou « paroi latérale ».
- **Combinaisons possibles sur demande!**
- Choix de la hauteur de rayon H
- Recouvrement possible des montants, dispositifs d'extension, parois de fermeture et parois intermédiaires, ancrage au sol, plaques de nivellement

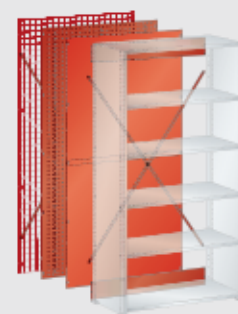

2. Éléments de stabilisation

- Choix des éléments de stabilisation : croisillon, parois arrière ou renforts longitudinaux



Rayonnage universel L1006 pour le bureau

- Paroi latérale fermée, conception esthétique
- Extension pour des dossiers suspendus visibles et facilement accessibles
- Parois de séparation pour un stockage clair et accessible de classeurs et de dossiers
- Rayons avec une hauteur de pliage de seulement 25 mm pour une hauteur de classeur complète

! NOUVEAUTÉ!

Hauteur des rayonnages 1100 mm, 1450 mm et 1800 mm pour 3, 4 ou 5 hauteurs de classeur



3. Rayons

- Choix des rayons (lisses, à fentes) et de la capacité de charge
- En option: rebord pour les rayons inclinés, l'étiquetage des rayons, les parois de séparation et les cloisons intermédiaires



4. Accessoires

- En option: choix des accessoires (listeries de retenue, tiroirs, matériel de subdivision, bacs de rétention, tringles, Plateaux de recouvrement, etc.)
- Choix de paires d'étagères pour le stockage de pneus, voir p. 235



5. Partie frontale

- En option: portes battantes ou coulissantes

6. Éléments supplémentaires «bureau»

- En option: buffet

Dimensions et capacités de charge

Capacité de charge max. 2800 kg pour une distance entre rayons de max. 750 mm.

Charge max. du rayon : 80, 160, 220, 280, 350 kg

Trame réglable : 25 mm

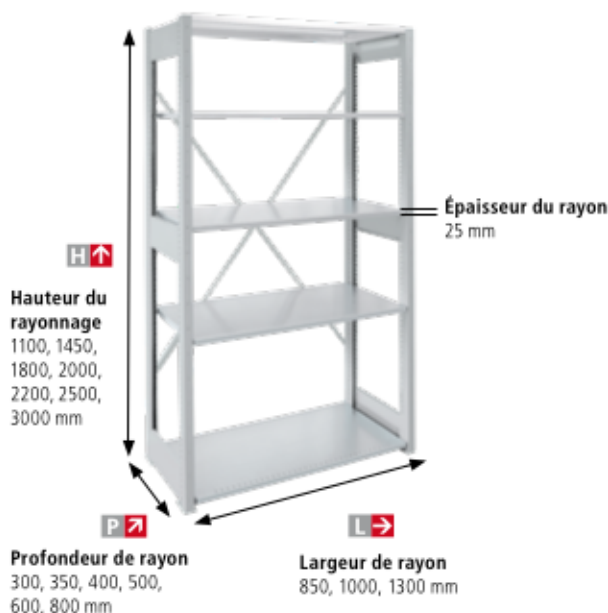

Remarque concernant la planification

Calcul des dimensions extérieures

Largeur totale du rayonnage : somme des largeurs de rayon + nombre de montants × 40 mm + 10 mm (plaques de nivellement extérieures)

Profondeur totale du rayonnage : profondeur du rayon + 4 mm

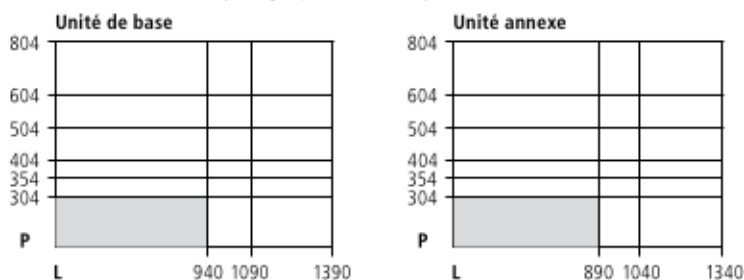

Instructions de sécurité

Consigne d'ancrage Il est impératif d'ancrer au sol les rayonnages dont le rapport entre la profondeur et la hauteur est supérieur à 1:5 (pour les rayonnages à portes battantes et les rayonnages individuels à tiroirs, 1:4). Ancrage au sol : n° d'art. **130.555.000** (par pièce).

Disposition des croisillons Pour chaque rayonnage de base et pour une étagère annexe sur trois, un croisillon supplémentaire est nécessaire. Les croisillons peuvent également être remplacés par des parois arrière ou des renforts longitudinaux pour un accès par les deux côtés. Croisillon : Réf. **50.026.000**

Rayonnages de base et additionnels

Unité de base

2 paires de montants avec 6 entretoises
1 croisillon galvanisé
5-6 rayons à fentes (épaisseur 25 mm)



Unité annexe

1 paire de montants avec 3 entretoises
5-6 rayons à fentes (épaisseur 25 mm)



| | | | | P 400 mm | | 500 mm | | 600 mm | |
|------|------|------------------|-----------------------------------|--------------------|-------------------|--------------------|-------------------|--------------------|-------------------|
| H | L | Nombre de rayons | Capacité de charge max. par rayon | Unité de base Réf. | Unité annexe Réf. | Unité de base Réf. | Unité annexe Réf. | Unité de base Réf. | Unité annexe Réf. |
| 2000 | 1000 | 5 | 160 | 50.200.XXX | 50.201.XXX | 50.202.XXX | 50.203.XXX | 50.204.XXX | 50.205.XXX |
| | | | 220 | 50.236.XXX | 50.237.XXX | 50.238.XXX | 50.239.XXX | 50.240.XXX | 50.241.XXX |
| 2000 | 1300 | 5 | 160 | 50.206.XXX | 50.207.XXX | 50.208.XXX | 50.209.XXX | 50.210.XXX | 50.211.XXX |
| | | | 220 | 50.242.XXX | 50.243.XXX | 50.244.XXX | 50.245.XXX | 50.246.XXX | 50.247.XXX |
| 2200 | 1000 | 5 | 160 | 50.212.XXX | 50.213.XXX | 50.214.XXX | 50.215.XXX | 50.216.XXX | 50.217.XXX |
| | | | 220 | 50.248.XXX | 50.249.XXX | 50.250.XXX | 50.251.XXX | 50.252.XXX | 50.253.XXX |
| 2200 | 1300 | 5 | 160 | 50.218.XXX | 50.219.XXX | 50.220.XXX | 50.221.XXX | 50.222.XXX | 50.223.XXX |
| | | | 220 | 50.254.XXX | 50.255.XXX | 50.256.XXX | 50.257.XXX | 50.258.XXX | 50.259.XXX |
| 2500 | 1000 | 6 | 160 | 50.224.XXX | 50.225.XXX | 50.226.XXX | 50.227.XXX | 50.228.XXX | 50.229.XXX |
| | | | 220 | 50.260.XXX | 50.261.XXX | 50.262.XXX | 50.263.XXX | 50.264.XXX | 50.265.XXX |
| 2500 | 1300 | 6 | 160 | 50.230.XXX | 50.231.XXX | 50.232.XXX | 50.233.XXX | 50.234.XXX | 50.235.XXX |
| | | | 220 | 50.272.XXX | 50.273.XXX | 50.280.XXX | 50.281.XXX | 50.288.XXX | 50.289.XXX |



Dimensions et capacités de charge

- Capacité de charge max. 1000 kg
- Charge max. du rayon : 80, 160, 220, 280 kg
- Trame réglable : 25 mm

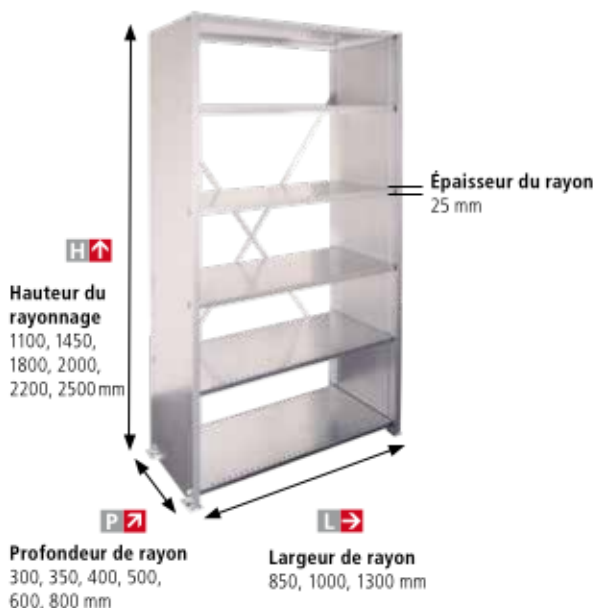

Remarque concernant la planification

Calcul des dimensions extérieures

Largeur totale du rayonnage : somme des largeurs de rayon +50 mm (plaques de nivellement extérieures)
Profondeur totale du rayonnage : profondeur du rayon +36 mm

| Unité de base | | | | Unité annexe | | | |
|---------------|-----|------|------|--------------|-----|------|------|
| 836 | | | | 836 | | | |
| 636 | | | | 636 | | | |
| 536 | | | | 536 | | | |
| 436 | | | | 436 | | | |
| 386 | | | | 386 | | | |
| 336 | | | | 336 | | | |
| P | | | | P | | | |
| L | 900 | 1050 | 1350 | L | 850 | 1000 | 1300 |

Unité de base et d'extension max. par unité d'étagère

| Ecart entre les rayons (mm) | 150 | 300 | 450 | 600 | max. 750 |
|---|-----------|-----------|----------|----------|----------|
| Charge limite par unité avec diagonales ou reforts longitudinaux (kg) | max. 800 | max. 770 | max. 750 | max. 710 | max. 680 |
| Charge limite par unité avec parois arrières (kg) | max. 1050 | max. 1000 | max. 950 | max. 900 | max. 850 |

! Les capacités de charge ne sont valables qu'avec la charge uniformément répartie! Veuillez lire les règles de sécurité au page 226.

Rayonnages de base et additionnels

Capacité de charge max. par rayon 80 ou 160 kg, galvanisé ou laqué

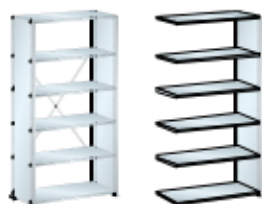

Unité de base*
2 parois latérales en tôle pleine
1 croisillon galvanisé
4-7 rayons lisses (épaisseur 25 mm)

Unité annexe*
1 paroi latérale en tôle pleine
4-7 rayons lisses (épaisseur 25 mm)



Unité de base*
2 parois latérales en tôle pleine
1 paroi arrière lisse (en 2 parties)
4-7 rayons lisses (épaisseur 25 mm)

Unité annexe*
1 paroi latérale en tôle pleine
1 paroi arrière lisse (en 2 parties)
4-7 rayons lisses (épaisseur 25 mm)



Unité de base**
2 parois latérales en tôle pleine
1 paroi arrière lisse (en 2 parties)
1 porte battante verrouillable
6-7 rayons lisses (épaisseur 25 mm)

Unité annexe**
1 paroi latérale en tôle pleine
1 paroi arrière lisse (en 2 parties)
1 porte battante verrouillable
6-7 rayons lisses (épaisseur 25 mm)



Unité de base**
2 parois latérales en tôle pleine
1 paroi arrière lisse (en 2 parties)
7 tiroirs (3 x 100, 4 x 150 mm)
4 rayons lisses (épaisseur 25 mm)



Unité annexe**
1 paroi latérale en tôle pleine
1 paroi arrière lisse (en 2 parties)
7 tiroirs (3 x 100, 4 x 150 mm)
4 rayons lisses (épaisseur 25 mm)

| H ↑ mm | Nombre de rayons | 1000 x 350 mm Capacité de charge max. par rayon 80 kg | | 1000 x 500 mm Capacité de charge max. par rayon 160 kg | |
|-----------|------------------|--|----------------------|---|----------------------|
| | | Unité de base Réf. | Unité annexe Réf. | Unité de base Réf. | Unité annexe Réf. |
| 1100 | 4 | 45.919.XXX | 45.928.XXX | - | - |
| 1450 | 5 | 45.922.XXX | 45.931.XXX | - | - |
| 1800 | 6 | 45.925.XXX | 45.934.XXX | - | - |
| 2000 | 6 | 50.300.XXX | 50.301.XXX | 50.302.XXX | 50.303.XXX |
| 2200 | 7 | 50.304.XXX | 50.305.XXX | 50.306.XXX | 50.307.XXX |
| 1100 | 4 | 45.955.XXX | 45.964.XXX | - | - |
| 1450 | 5 | 45.958.XXX | 45.967.XXX | - | - |
| 1800 | 6 | 45.961.XXX | 45.970.XXX | - | - |
| 2000 | 6 | 50.308.XXX | 50.309.XXX | 50.405.XXX | 50.406.XXX |
| 2200 | 7 | 50.407.XXX | 50.408.XXX | 50.409.XXX | 50.410.XXX |
| 2000 | 6 | 50.411.XXX | 50.412.XXX | 50.413.XXX | 50.414.XXX |
| 2200 | 7 | 50.415.XXX | 50.416.XXX | 50.417.XXX | 50.418.XXX |
| 2000 | 4 | - | - | 50.419.XXX | 50.420.XXX |
| 2200 | 4 | - | - | 50.421.XXX | 50.422.XXX |

1a. Paire de montants Capacité de charge max. 2 800 kg

Composée de 2 montants, 2 plaques de nivellement et 3 entretoises (4 entretoises pour une hauteur de 3000 mm). Trame des fentes de 25 mm, pour accrocher les supports de rayon à la hauteur souhaitée, matériel de vissage fourni. Version : montants en profilés en C, laminés à froid, 40 x 75 mm, pour une meilleure stabilité, pliés 6 fois. Plaques de nivellement galvanisées. Sans ancrage au sol. Coloris : selon le nuancier ou galvanisé.



| P  | 300 | 350 | 400 | 500 | 600 | 800 |
|--|--|--|--|--|--|--|
| H  | Réf.  | Réf.  | Réf.  | Réf.  | Réf.  | Réf.  |
| 1100 | 45.680.XXX | 45.681.XXX | 45.682.XXX | 46.380.XXX | 46.381.XXX | 46.382.XXX |
| 1450 | 45.683.XXX | 45.684.XXX | 45.685.XXX | 46.383.XXX | 46.384.XXX | 46.385.XXX |
| 1800 | 45.686.XXX | 45.687.XXX | 45.688.XXX | 45.689.XXX | 45.690.XXX | 45.691.XXX |
| 2000 | 50.000.XXX | 50.001.XXX | 50.002.XXX | 50.003.XXX | 50.004.XXX | 50.005.XXX |
| 2200 | 50.516.XXX | 50.517.XXX | 50.518.XXX | 50.519.XXX | 50.520.XXX | 50.521.XXX |
| 2500 | 50.006.XXX | 50.007.XXX | 50.008.XXX | 50.009.XXX | 50.010.XXX | 50.011.XXX |
| 3000 | 45.692.XXX | 45.693.XXX | 45.694.XXX | 45.695.XXX | 45.696.XXX | 45.697.XXX |
| Dimensions (L x P) mm | 40 x 304 | 40 x 354 | 40 x 404 | 40 x 504 | 40 x 604 | 40 x 804 |



Entretoises supplémentaires

Version : tôle d'acier. Coloris : selon le nuancier ou galvanisé.

| | | | | | |
|--|--|--|--|--|--|
| Réf.  | Réf.  | Réf.  | Réf.  | Réf.  | Réf.  |
| 45.510.XXX | 45.511.XXX | 45.512.XXX | 45.513.XXX | 45.514.XXX | 45.515.XXX |



Recouvrement des montants

Pour la finition supérieure des montants. Version : tôle d'acier. Coloris : selon le nuancier ou galvanisé.

| | | | | | |
|--|--|--|--|--|--|
| Réf.  | Réf.  | Réf.  | Réf.  | Réf.  | Réf.  |
| 50.510.XXX | 50.511.XXX | 50.512.XXX | 50.513.XXX | 50.514.XXX | 50.515.XXX |



Entretoise

Pour fermer les espaces intermédiaires quand des rayons sont placés à la même hauteur. Non prévue pour l'utilisation de parois intermédiaires. Exécution : tôle d'acier. Couleur : selon nuancier ou galvanisé.

| | | | | | |
|--|--|--|--|--|--|
| Réf.  | Réf.  | Réf.  | Réf.  | Réf.  | Réf.  |
| 45.810.XXX | 45.811.XXX | 45.812.XXX | 45.813.XXX | 45.814.XXX | 45.815.XXX |



Dispositif d'extension, par paire de montants

Pour des hauteurs de rayonnage jusqu'à 5 m, matériel de vissage fourni. Les calculs statiques des extensions sont effectués par les spécialistes LISTA. Version : galvanisé.

Réf.
50.484.000

! Plaques de cale et ancrage au sol page 229.



1b. Paroi latérale en tôle pleine **Capacité de charge max. 1 000 kg**

Standard avec pliure triangulaire à l'avant. Trame des fentes de 25 mm, pour accrocher les supports de rayon. Jeu de plaques de nivellement fourni, galvanisé. Version : tôle d'acier. Sans ancrage au sol. Coloris : selon le nuancier ou galvanisé.



! Paroi latérale avec pliure en T pour les étagères annexes avec parois arrière.

| P | H | 300 | | 350 | | 400 | | 500 | | 600 | | 800 | |
|-----------------------|-------------|------------|--|------------|--|------------|--|------------|--|------------|--|------------|--|
| | | Réf. | | Réf. | | Réf. | | Réf. | | Réf. | | Réf. | |
| 1100 | Standard | 45.607.XXX | | 45.608.XXX | | 45.609.XXX | | 46.386.XXX | | 46.387.XXX | | 46.388.XXX | |
| | Pliure en T | 45.637.XXX | | 45.638.XXX | | 45.639.XXX | | 46.395.XXX | | 46.396.XXX | | 46.397.XXX | |
| 1450 | Standard | 45.610.XXX | | 45.611.XXX | | 45.612.XXX | | 46.389.XXX | | 46.390.XXX | | 46.391.XXX | |
| | Pliure en T | 45.640.XXX | | 45.641.XXX | | 45.642.XXX | | 46.398.XXX | | 46.399.XXX | | 46.400.XXX | |
| 1800 | Standard | 45.613.XXX | | 45.614.XXX | | 45.615.XXX | | 46.392.XXX | | 46.393.XXX | | 46.394.XXX | |
| | Pliure en T | 45.643.XXX | | 45.644.XXX | | 45.645.XXX | | 46.401.XXX | | 46.402.XXX | | 46.403.XXX | |
| 2000 | Standard | 50.193.XXX | | 50.194.XXX | | 50.195.XXX | | 50.196.XXX | | 50.197.XXX | | 50.198.XXX | |
| | Pliure en T | 50.534.XXX | | 50.535.XXX | | 50.536.XXX | | 50.537.XXX | | 50.538.XXX | | 50.539.XXX | |
| 2200 | Standard | 50.522.XXX | | 50.523.XXX | | 50.524.XXX | | 50.525.XXX | | 50.526.XXX | | 50.527.XXX | |
| | Pliure en T | 50.540.XXX | | 50.541.XXX | | 50.542.XXX | | 50.543.XXX | | 50.544.XXX | | 50.545.XXX | |
| 2500 | Standard | 50.528.XXX | | 50.529.XXX | | 50.530.XXX | | 50.531.XXX | | 50.532.XXX | | 50.533.XXX | |
| | Pliure en T | 50.546.XXX | | 50.547.XXX | | 50.548.XXX | | 50.549.XXX | | 50.550.XXX | | 50.024.XXX | |
| Dimensions (L x P) mm | | 30 x 336 | | 30 x 386 | | 30 x 436 | | 30 x 536 | | 30 x 636 | | 30 x 836 | |

! NOUVEAUTÉ!

Hauteur des rayonnages 1100 mm, 1450 mm et 1800 mm pour 3, 4 ou 5 hauteurs de dasseur

! Paroi latérale d'adaptation avec pliure en T pour combiner les profondeurs de 350 mm et 500 mm 2 supports de rayon inclus

| P | H | 500 |
|-----------------------|---|--------------------|
| 2000 | | Réf. 50.032.XXX |
| 2200 | | 50.033.XXX |
| 2500 | | 50.034.XXX |
| Dimensions (L x P) mm | | 30 x 536 |

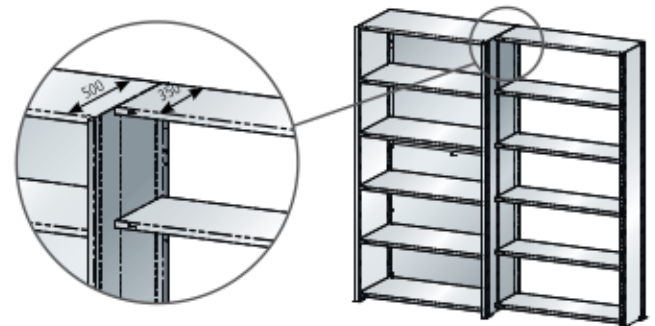

Supports de rayon pour rayons supplémentaires

Pour les parois latérales d'adaptation avec pliure en T, des supports de rayon spéciaux sont nécessaires lorsque les rayons sont placés côte à côte à la même hauteur. 2 pièces sont nécessaires pour chaque rayon.

| | |
|-----------|------------|
| Réf. | |
| 10 pièces | 45.739.000 |

Plaques de nivellement, 50 x 100 mm

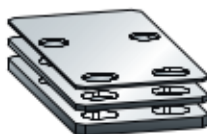
Pour la compensation de hauteur. Elles permettent l'ajustement précis même sur des sols irréguliers. Version : PVC. Coloris : gris.



| Réf. | Épaisseur 1 mm | Épaisseur 2 mm | Épaisseur 4 mm |
|------|----------------|----------------|----------------|
| | 50.481.000 | 50.482.000 | 50.483.000 |

Ancrage au sol

Veillez suivre les instructions de montage fournies. Pour les rayonnages simples, 2 par paroi latérale ou 2 par paire de montants.



| | |
|-------------------------|------------|
| Boulon d'ancrage | Réf. |
| M8 x 80, à l'unité | 50.299.000 |

! Veuillez lire les règles de sécurité au page 226.



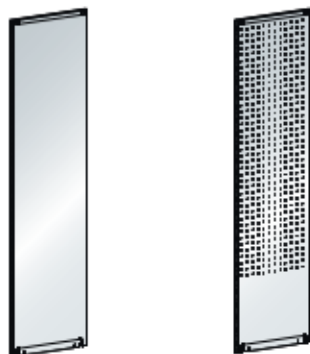

Paroi de fermeture latérale, lisse ou perforée

Paroi supplémentaire pour recouvrir les montants ou les fentes extérieures des parois latérales en tôle pleine. Fixation à gauche et à droite. Pour les parois de fermeture perforées : perforation carrée, 10 x 10 mm et séparation 38 mm, pour la fixation de crochets pour panneau perforé. Version : tôle d'acier, 2 pièces pour hauteur 3 000 mm (1 000 + 2 000 mm). Coloris : selon le nuancier ou galvanisé.

| P ↑ | H ↑ | | 300 | 350 | 400 | 500 | 600 | 800 |
|-------------------|-----|-------------------|------------|------------|------------|------------|------------|------------|
| | | | Réf. | Réf. | Réf. | Réf. | Réf. | Réf. |
| 1100 | | lisse | 45.616.XXX | 45.617.XXX | 45.618.XXX | 46.404.XXX | 46.405.XXX | 46.406.XXX |
| | | lisse, par paire* | - | 45.890.XXX | 45.894.XXX | - | - | - |
| 1450 | | lisse | 45.619.XXX | 45.620.XXX | 45.621.XXX | 46.407.XXX | 46.408.XXX | 46.409.XXX |
| | | lisse, par paire* | - | 45.891.XXX | 45.895.XXX | - | - | - |
| 1800 | | lisse | 45.622.XXX | 45.623.XXX | 45.624.XXX | 45.646.XXX | 45.647.XXX | 45.648.XXX |
| | | lisse, par paire* | - | 45.892.XXX | 45.896.XXX | - | - | - |
| 2000 | | lisse | 50.012.XXX | 50.013.XXX | 50.014.XXX | 50.015.XXX | 50.016.XXX | 50.017.XXX |
| | | lisse, par paire* | - | 45.893.XXX | 45.897.XXX | - | - | - |
| | | perforée | 50.337.XXX | 50.338.XXX | 50.339.XXX | 50.340.XXX | 50.341.XXX | 50.342.XXX |
| 2200 | | lisse | 50.331.XXX | 50.332.XXX | 50.333.XXX | 50.334.XXX | 50.335.XXX | 50.336.XXX |
| | | perforée | 50.343.XXX | 50.344.XXX | 50.345.XXX | 50.346.XXX | 50.347.XXX | 50.348.XXX |
| 2500 | | lisse | 50.018.XXX | 50.019.XXX | 50.020.XXX | 50.021.XXX | 50.022.XXX | 50.023.XXX |
| | | perforée | 50.349.XXX | 50.350.XXX | 50.351.XXX | 50.352.XXX | 50.353.XXX | 50.354.XXX |
| 3000 | | lisse | 45.820.XXX | 45.821.XXX | 45.822.XXX | 45.823.XXX | 45.824.XXX | 45.825.XXX |
| | | perforée | 45.826.XXX | 45.827.XXX | 45.828.XXX | 45.829.XXX | 45.830.XXX | 45.831.XXX |
| Dimensions (L) mm | | | 21 | 21 | 21 | 21 | 21 | 21 |

* Parois supplémentaires (gauche et droite) pour recouvrir les rangées de fentes des parois latérales et pour une finition affleurant avec la pliure triangulaire à l'avant des parois latérales.

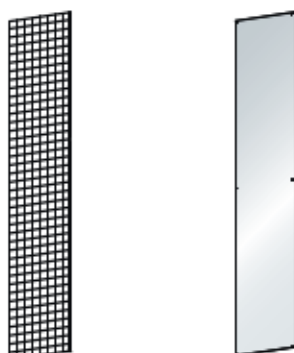

Paroi en treillis, paroi de fermeture ou paroi intermédiaire (lisse) pour montants

Paroi de fermeture latérale en treillis : les treillis sont bloqués par les montants et les rayons. Peut aussi être utilisée comme paroi intermédiaire. Version : fil métallique 3,0 mm, maillage 50 x 50 mm, galvanisée, bleu chromé selon DIN 50961.

Paroi intermédiaire (lisse) : placée entre les montants et maintenue par les rayons. Version : tôle d'acier, 2 pièces pour hauteur 3 000 mm (1 000 + 2 000 mm). Coloris : selon le nuancier ou galvanisé.

| P ↑ | H ↑ | | 300 | 350 | 400 | 500 | 600 | 800 |
|-------------------|-----|----------|------------|------------|------------|------------|------------|------------|
| | | | Réf. | Réf. | Réf. | Réf. | Réf. | Réf. |
| 2000 | | Treillis | 50.387.000 | 50.388.000 | 50.389.000 | 50.390.000 | 50.391.000 | 50.392.000 |
| | | lisse | 50.375.XXX | 50.376.XXX | 50.310.XXX | 50.311.XXX | 50.312.XXX | 50.377.XXX |
| 2200 | | Treillis | 50.393.000 | 50.394.000 | 50.395.000 | 50.396.000 | 50.397.000 | 50.398.000 |
| | | lisse | 50.378.XXX | 50.379.XXX | 50.380.XXX | 50.381.XXX | 50.382.XXX | 50.383.XXX |
| 2500 | | Treillis | 50.399.000 | 50.400.000 | 50.401.000 | 50.402.000 | 50.403.000 | 50.404.000 |
| | | lisse | 50.384.XXX | 50.385.XXX | 50.313.XXX | 50.314.XXX | 50.315.XXX | 50.386.XXX |
| 3000 | | Treillis | 45.832.000 | 45.833.000 | 45.834.000 | 45.835.000 | 45.836.000 | 45.837.000 |
| | | lisse | 45.838.XXX | 45.839.XXX | 45.840.XXX | 45.841.XXX | 45.842.XXX | 45.843.XXX |
| Dimensions (L) mm | | | 3 | 3 | 3 | 3 | 3 | 3 |

Caches pour socles

Pour protéger de la poussière et de la saleté. Les caches pour socles reposent sur les plaques de nivellement et sont accrochés aux montants ou aux parois latérales à l'aide de supports de rayon. Inclus : matériel de fixation. Version : tôle d'acier. Couleur : selon le nuancier, **non disponible en galvanisé**.

| L → | H ↑ | | 850 | 1000 | 1300 |
|-------|-----|--|------------|------------|------------|
| | | | Réf. | Réf. | Réf. |
| 25 mm | | | 50.432.XXX | 50.433.XXX | 50.434.XXX |





2. Croisillon

Pour une stabilisation longitudinale des rayonnages. Matériel de vissage fourni. Version : acier galvanisé.

Disposition des croisillons :

Pour chaque rayonnage de base et pour une étagère annexe sur trois, un croisillon supplémentaire est nécessaire.



Renforts longitudinaux

Les croisillons peuvent également être remplacés par des renforts longitudinaux (au-dessus et au-dessous) pour un accès par les deux côtés.

Inclus : matériel de vissage.

Version : tôle d'acier.

Coloris : selon le nuancier ou galvanisé.

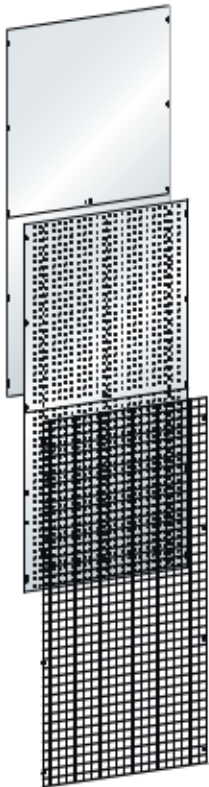

Parois arrière lisses ou perforées

Le panneau arrière des unités de rayonnage sert également de stabilisation longitudinale des rayonnages et se visse aux montants ou aux parois latérales.

Parois arrière perforées. Version : perforation carrée, 10 x 10 mm et séparation 38 mm, pour la fixation de crochets pour panneau perforé (voir page 163). Matériel de fixation fourni. Version : en 2 parties, tôle d'acier.

Coloris : selon le nuancier ou galvanisé.

Paroi arrière en treillis

Paroi en treillis à l'arrière des rayonnages. Les parois arrière en treillis sont vissées aux montants ou aux parois latérales. Matériel de fixation fourni.

Version : fil métallique 3,0 mm.

Maillage 50 x 50 mm, galvanisé, bleu chromé selon DIN 50961.

! Pour la stabilisation longitudinale des rayonnages, il faut utiliser des croisillons ou des raidissements longitudinaux en plus de la paroi arrière en treillis.

! **Couplage de la paroi arrière** indispensable pour toutes les parois arrière combinées aux montants. Unité de base : 2 x largeur 80 mm et pour chaque unité annexe 1 x largeur 120 mm. Version : tôle d'acier. Coloris : selon le nuancier ou galvanisé.



| H ↑ | L → | Exécution | Réf. |
|-----------|----------|--|--------------------|
| 1100-1450 | 850-1000 | pour montants et paroi latérale en tôle pleine | 45.655.000 |
| 1100-1450 | 1300 | pour montants | 327.795.000 |
| 1100-1450 | 1300 | pour paroi latérale en tôle pleine | 344.289.000 |
| 1800-2500 | 850-1300 | pour montants et paroi latérale en tôle pleine | 50.026.000 |
| 3000 | 850-1300 | pour montants et paroi latérale en tôle pleine | 45.844.000 |

| L → | 850 | 1000 | 1300 |
|--|-------------------|-------------------|-------------------|
| galvanisé | Réf. | Réf. | Réf. |
| Pour les montants par paire, hauteur 185 mm | 50.319.XXX | 50.320.XXX | 50.321.XXX |
| Pour paroi latérale en tôle pleine par paire, hauteur 185 mm | 50.322.XXX | 50.323.XXX | 50.324.XXX |

| L → | 850 | 1000 | 1300 |
|------|----------------------------|----------------------------|----------------------------|
| H ↑ | Réf. | Réf. | Réf. |
| 1100 | lisse 45.600.XXX | lisse 45.601.XXX | lisse 46.410.XXX |
| 1450 | lisse 45.602.XXX | lisse 45.603.XXX | lisse 46.411.XXX |
| 1800 | lisse 45.604.XXX | lisse 45.605.XXX | lisse 45.606.XXX |
| 2000 | lisse 50.355.XXX | lisse 50.027.XXX | lisse 50.029.XXX |
| | perforée 50.360.XXX | perforée 50.361.XXX | perforée 50.362.XXX |
| | Trellis 50.423.000 | Trellis 50.424.000 | Trellis 50.425.000 |
| 2200 | lisse 50.356.XXX | lisse 50.357.XXX | lisse 50.358.XXX |
| | perforée 50.363.XXX | perforée 50.364.XXX | perforée 50.365.XXX |
| | Trellis 50.426.000 | Trellis 50.427.000 | Trellis 50.428.000 |
| 2500 | lisse 50.359.XXX | lisse 50.028.XXX | lisse 50.030.XXX |
| | perforée 50.366.XXX | perforée 50.367.XXX | perforée 50.368.XXX |
| | Trellis 50.429.000 | Trellis 50.430.000 | Trellis 50.431.000 |
| 3000 | lisse 45.845.XXX | lisse 45.846.XXX | lisse 45.847.XXX |
| | perforée 45.848.XXX | perforée 45.849.XXX | perforée 45.850.XXX |
| | Trellis 45.851.000 | Trellis 45.852.000 | Trellis 45.853.000 |





| L → | 80 | 120 |
|------|-------------------|-------------------|
| H ↑ | Réf. | Réf. |
| 1100 | 45.649.XXX | 45.650.XXX |
| 1450 | 45.651.XXX | 45.652.XXX |
| 1800 | 45.653.XXX | 45.654.XXX |
| 2000 | 50.369.XXX | 50.370.XXX |
| 2200 | 50.371.XXX | 50.372.XXX |
| 2500 | 50.373.XXX | 50.374.XXX |
| 3000 | 45.854.XXX | 45.855.XXX |

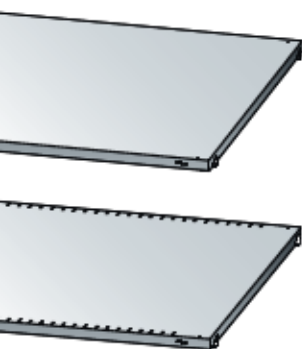

3. Rayons lisses ou à fentes Capacité de charge max. 80, 160, 220, 280 et 350 kg

Avec supports de rayon. Epaisseur du rayon 25 mm. Version : tôle d'acier. Coloris : selon le nuancier ou galvanisé.



| | | P  | | 300 | 350 | 400 | 500 | 600 | 800 | |
|--|----------|--|---|------------|---|------------|---|------------|---|---|
| L  Capacité de charge max. par rayon  | | Réf. |  | Réf. |  | Réf. |  | Réf. |  | |
| 850 | 80 | lisse | | 50.035.XXX | 50.036.XXX | 50.038.XXX | - | - | - | |
| | | à fentes | | 50.080.XXX | 50.081.XXX | 50.083.XXX | - | - | - | |
| | 160 | lisse | | 55.737.XXX | 50.037.XXX | 50.039.XXX | 50.041.XXX | 50.044.XXX | 50.047.XXX | |
| | | à fentes | | 55.738.XXX | 50.082.XXX | 50.084.XXX | 50.086.XXX | 50.089.XXX | 50.092.XXX | |
| | 220 | lisse | | - | - | 50.040.XXX | 50.042.XXX | 50.045.XXX | 50.048.XXX | |
| | | à fentes | | - | - | 50.085.XXX | 50.087.XXX | 50.090.XXX | 50.096.XXX | |
| 280 | lisse | | - | - | - | 50.043.XXX | 50.046.XXX | 50.049.XXX | | |
| | à fentes | | - | - | - | 50.088.XXX | 50.091.XXX | 50.097.XXX | | |
| 1000 | 80 | lisse | | 50.050.XXX | 50.051.XXX | 50.053.XXX | - | - | - | |
| | | à fentes | | 50.098.XXX | 50.164.XXX | 50.166.XXX | - | - | - | |
| | 160 | lisse | | 55.739.XXX | 50.052.XXX | 50.054.XXX | 50.056.XXX | 50.059.XXX | 50.062.XXX | |
| | | à fentes | | 55.741.XXX | 50.165.XXX | 50.167.XXX | 50.169.XXX | 50.172.XXX | 50.175.XXX | |
| | 220 | lisse | | - | - | 50.055.XXX | 50.057.XXX | 50.060.XXX | 50.063.XXX | |
| | | à fentes | | - | - | 50.168.XXX | 50.170.XXX | 50.173.XXX | 50.176.XXX | |
| | 280 | lisse | | - | - | - | 50.058.XXX | 50.061.XXX | 50.064.XXX | |
| | | à fentes | | - | - | - | 50.171.XXX | 50.174.XXX | 50.177.XXX | |
| | 350 | lisse | | - | - | - | 45.550.XXX | 45.551.XXX | 45.552.XXX | |
| | | à fentes | | - | - | - | 45.556.XXX | 45.557.XXX | 45.558.XXX | |
| | 1300 | 80 | lisse | | 50.065.XXX | 50.066.XXX | 50.068.XXX | - | - | - |
| | | | à fentes | | 50.178.XXX | 50.179.XXX | 50.181.XXX | - | - | - |
| 160 | | lisse | | 55.746.XXX | 50.067.XXX | 50.069.XXX | 50.071.XXX | 50.074.XXX | 50.077.XXX | |
| | | à fentes | | 55.747.XXX | 50.180.XXX | 50.182.XXX | 50.184.XXX | 50.187.XXX | 50.190.XXX | |
| 220 | | lisse | | - | - | 50.070.XXX | 50.072.XXX | 50.075.XXX | 50.078.XXX | |
| | | à fentes | | - | - | 50.183.XXX | 50.185.XXX | 50.188.XXX | 50.191.XXX | |
| 280 | lisse | | - | - | - | 50.073.XXX | 50.076.XXX | 50.079.XXX | | |
| | à fentes | | - | - | - | 50.186.XXX | 50.189.XXX | 50.192.XXX | | |





Rails de rebord pour les rayons inclinés

Les rebords peuvent être vissés à l'avant et à l'arrière des montants ou des parois latérales. Les rayons et rebords peuvent aussi être inclinés. Idéal pour la mise à disposition de matériel et de pièces selon le principe FIFO.
Version : tôle d'acier. Coloris : selon le nuancier ou galvanisé.

| L → | 850 | 1000 | 1300 |
|------|------------|------------|------------|
| Réf. | Réf. | Réf. | Réf. |
| | 50.316.XXX | 50.317.XXX | 50.318.XXX |

Angle d'inclinaison max. des rayons :

Profondeur 300 = 33°, 350 = 29°, 400 = 28°, 500 = 25°, 600 = 23°, 800 = 20°



Étiquetage des rayons

Porte-étiquettes autocollants en plastique avec fenêtre rabattable, avec étiquettes. Largeur x hauteur, 210 x 22 mm.

| Unités de vente | Réf. |
|-----------------|------------|
| 10 pièces | 18.931.000 |

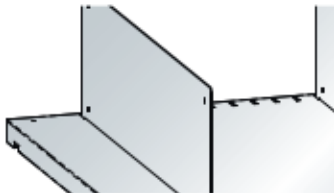

Parois de séparation

Pour la subdivision des rayons à fentes. Version : tôle d'acier. Coloris : selon le nuancier ou galvanisé. **Unité de vente : 10 pc.**

| H ↑ | P ↗ | | 300 | 350 | 400 | 500 | 600 | 800 |
|-----|------------|------------|------------|------------|------------|------------|------|------|
| | Réf. | Réf. | Réf. | Réf. | Réf. | Réf. | Réf. | Réf. |
| 100 | 50.103.XXX | 50.106.XXX | 50.109.XXX | 50.112.XXX | 50.115.XXX | 50.118.XXX | | |
| 150 | 50.104.XXX | 50.107.XXX | 50.110.XXX | 50.113.XXX | 50.116.XXX | 50.119.XXX | | |
| 200 | 50.105.XXX | 50.108.XXX | 50.111.XXX | 50.114.XXX | 50.117.XXX | 50.120.XXX | | |

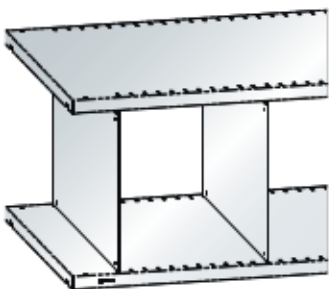

Cloisons intermédiaires

Pour la subdivision des rayons à fentes. La hauteur des cloisons intermédiaires, emboîtées en haut et en bas, dépend de l'écartement entre les rayons. Distance intérieure entre rayons = hauteur des cloisons intermédiaires.

Version : tôle d'acier. Coloris : selon le nuancier ou galvanisé. **Unité de vente : 10 pc.**

| H ↑ | P ↗ | | 300 | 350 | 400 | 500 | 600 | 800 |
|-----|------------|------------|------------|------------|------------|------------|------|------|
| | Réf. | Réf. | Réf. | Réf. | Réf. | Réf. | Réf. | Réf. |
| 250 | 50.121.XXX | 50.126.XXX | 50.131.XXX | 50.136.XXX | 50.141.XXX | 50.146.XXX | | |
| 300 | 50.122.XXX | 50.127.XXX | 50.132.XXX | 50.137.XXX | 50.142.XXX | 50.147.XXX | | |
| 325 | 50.123.XXX | 50.128.XXX | 50.133.XXX | 50.138.XXX | 50.143.XXX | 50.148.XXX | | |
| 350 | 50.124.XXX | 50.129.XXX | 50.134.XXX | 50.139.XXX | 50.144.XXX | 50.149.XXX | | |
| 400 | 50.125.XXX | 50.130.XXX | 50.135.XXX | 50.140.XXX | 50.145.XXX | 50.150.XXX | | |



4. Listeau de retenue

Pour le stockage de pièces en vrac et de petites pièces. Vissé aux montants ou aux parois latérales. Matériel de fixation fourni.
Version : tôle d'acier. Coloris : selon le nuancier ou galvanisé.



| | L → | 850 | 1000 | 1300 |
|-----|-----|------------|------------|------------|
| H ↑ | | Réf. | Réf. | Réf. |
| 75 | | 50.435.XXX | 50.436.XXX | 50.437.XXX |



Tiroirs

Tiroirs à extension totale, faciles à ouvrir, pour le stockage optimal de petites pièces et d'outils. Capacité de charge 50 kg.
Version : tôle d'acier. Coloris : selon le nuancier, **modèle galvanisé non disponible**.



| | L → P ↗ | 1000 × 350 | 1000 × 500 |
|--|---------|------------|------------|
| H ↑ | | Réf. | Réf. |
| 75 | | 55.165.XXX | 55.172.XXX |
| 100 | | 55.166.XXX | 55.173.XXX |
| 150 | | 55.167.XXX | 55.174.XXX |
| Unités LISTA | | 54 × 18 E | 54 × 27 E |
| Dimensions utiles du tiroir (L × P mm) | | 918 × 306 | 918 × 459 |



Bac de rétention

Peut être juste posé sur les rayons d'une largeur de 1 000 mm. Amovible en cas d'utilisation de portes battantes. Version : hauteur 100 mm, tôle d'acier chromé. Épaisseur du matériau : 2 mm. Soudure étanche. Réalisation conforme à l'art. 19 WHG/StawaR (disposition allemande sur les cuves en acier). Le bac de rétention est certifié étanche, conformément à la plaque signalétique et au certificat de contrôle.



| | ↗ | 300 | 350 | 400 | 500 | 600 | 800 |
|------------------|---|------------|------------|------------|------------|------------|------------|
| L → | | Réf. | Réf. | Réf. | Réf. | Réf. | Réf. |
| 1000 | | 53.823.000 | 53.828.000 | 53.824.000 | 53.825.000 | 53.826.000 | 53.827.000 |
| Volume en litres | | 26 | 32 | 36 | 45 | 54 | 72 |

Rayon extensible

Capacité de charge : 50 kg. Exécution : tôle d'acier. Couleur : selon le nuancier, **non disponible en galvanisé**.

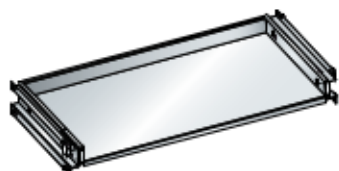

| | L → | 850 | 1000 | 1300 |
|-----|-----|------------|------------|------------|
| | | 757 | 907 | 1207 |
| P ↗ | | Réf. | Réf. | Réf. |
| 350 | 332 | 46.370.XXX | 46.371.XXX | 46.372.XXX |
| 400 | 382 | 46.373.XXX | 46.374.XXX | 46.375.XXX |
| 500 | 482 | 46.376.XXX | 46.377.XXX | 46.378.XXX |



Extension pour dossiers suspendus

Pour dossiers suspendus A4. Capacité de charge max. 50 kg. Version : tôle d'acier. Coloris : selon le nuancier, **modèle galvanisé non disponible**.

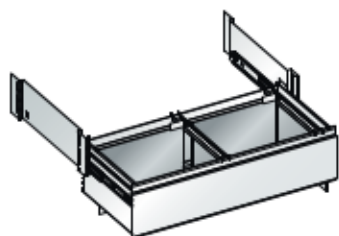

| | L → | 850 | 1000 | 1300 |
|-----|-----|------------|------------|------------|
| P ↗ | | Réf. | Réf. | Réf. |
| 350 | | 50.441.XXX | 50.444.XXX | 50.446.XXX |
| 400 | | 50.442.XXX | 50.445.XXX | 50.447.XXX |
| 500 | | 50.443.XXX | 50.156.XXX | 50.448.XXX |



Classement latéral

C700.16 Pour système de rangement : dossiers Vetro-Lateral de format A4 transversal, (985 × 450 A4 transversal et format folio)

C700.17 Pour système de rangement : dossiers suspendus Dattox, Monopendex, ELBA 91460, Leitz, Eichner. Version : tôle d'acier. Coloris : gris, NCS S 2502-R. Inclus : matériel de fixation.

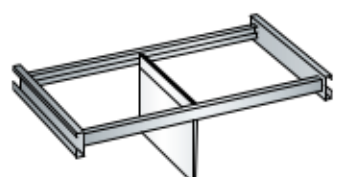

| | L → | 850 | 1000 | 1300 |
|---------------|---------|------------|------------|------------|
| P ↗ galvanisé | | Réf. | Réf. | Réf. |
| 350 | C700.16 | 35.143.000 | 32.559.000 | 50.154.000 |
| | C700.17 | 35.149.000 | 32.581.000 | 50.157.000 |
| 500 | C700.16 | 35.147.000 | 32.578.000 | 50.155.000 |
| | C700.17 | 35.153.000 | 32.599.000 | 50.158.000 |



C700.16

C700.17





Paroi médiane

Pour une subdivision verticale des unités de rayonnage complètes d'une profondeur de 500 mm. La paroi médiane est fixée par les rayons. Largeur 30 mm. Hauteur de la paroi médiane = hauteur du rayonnage - 25 mm. Version: tôle d'acier. Coloris: selon le nuancier ou galvanisé.

| | H ↑ | 2000 | 2200 | 2500 |
|-----|------|------------|------------|------------|
| P ↗ | Réf. | Réf. | Réf. | Réf. |
| 500 | | 50.328.XXX | 50.329.XXX | 50.330.XXX |

! Il faut choisir le rayon supérieur en continu sur toute la largeur de l'unité de rayonnage. L'équipement supplémentaire des unités de rayonnage comprend des rayons pour paroi médiane.

Rayons lisses pour la paroi médiane

Avec supports de rayon. Épaisseur du rayon 25 mm. Capacité de charge max. par rayon 80 kg. Version: tôle d'acier. Coloris: selon le nuancier ou galvanisé.

| | L → | 425 | 500 | 650 |
|-----|------|------------|------------|------------|
| P ↗ | Réf. | Réf. | Réf. | Réf. |
| 500 | | 50.325.XXX | 50.326.XXX | 50.327.XXX |

Tringle pour la paroi médiane

La tringle s'accroche à l'aide de traverses et de supports de rayon. Version: tringle en aluminium anodisé, Ø 27 mm, traverses en tôle d'acier. Capacité de charge 50 kg. Couleur des traverses: selon le nuancier ou galvanisé.

| | L → | 425 | 500 | 650 |
|-----|------|------------|------------|------------|
| P ↗ | Réf. | Réf. | Réf. | Réf. |
| 500 | | 50.495.XXX | 50.496.XXX | 50.497.XXX |

Tringle porte-habits

La tringle s'accroche à l'aide de traverses et de supports de rayon. Version: tringle en aluminium anodisé, Ø 27 mm, traverses en tôle d'acier. Capacité de charge 50 kg. Couleur des traverses: selon le nuancier ou galvanisé.

| | L → | 850 | 1000 | 1300 |
|-----|------|------------|------------|------------|
| P ↗ | Réf. | Réf. | Réf. | Réf. |
| 400 | | 50.498.XXX | 50.502.XXX | 50.506.XXX |
| 500 | | 50.499.XXX | 50.503.XXX | 50.507.XXX |
| 600 | | 50.500.XXX | 50.504.XXX | 50.508.XXX |
| 800 | | 50.501.XXX | 50.505.XXX | 50.509.XXX |

Rails d'organisation

Pour le rangement à la verticale, la séparation par casier et le stockage de matériel en cercle (câbles, courroies trapézoïdales et tuyaux). La traverse transversale est vissée aux montants ou aux parois latérales. Capacité de charge 50 kg. La console est vissée à la traverse. Inclus: matériel de fixation. Version: tôle d'acier. Coloris: selon le nuancier, **modèle galvanisé non disponible**.

Traverses transversales

| | L → | 850 | 1000 | 1300 |
|--|------|------------|------------|------------|
| | Réf. | Réf. | Réf. | Réf. |
| | | 50.486.XXX | 50.487.XXX | 50.488.XXX |

Consoles

| | P ↗ | 300 | 350 | 400 | 500 | 600 | 800 |
|--|------|------------|------------|------------|------------|------------|------------|
| | Réf. | Réf. | Réf. | Réf. | Réf. | Réf. | Réf. |
| | | 50.489.XXX | 50.490.XXX | 50.491.XXX | 50.492.XXX | 50.493.XXX | 50.494.XXX |

Paire d'étagères pour pneus

se visse aux montants. Exécution: tôle d'acier, galvanisée.

| L → | capacité de charge | Exécution | Cod. art |
|------|--------------------|-----------|------------|
| 1000 | 160 | par paire | 46.028.222 |
| 1300 | 160 | par paire | 46.029.222 |

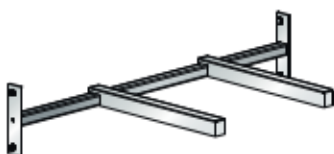

5. Portes battantes

Portes à deux battants avec une fermeture à tringle deux points et un évidement pour serrure à volet (à commander séparément). Les portes battantes peuvent aussi être montées ultérieurement sur chaque rayonnage. Version : tôle d'acier. Coloris : selon le nuancier, **modèle galvanisé non disponible**. Profondeur du rayonnage à porte battante = profondeur du rayonnage/paire de montants +30 mm



| H ↑ | L → | Montants | | | Paroi latérale | | |
|------|-----|------------------|------------------|------------------|------------------|------------------|------------------|
| | | 850 | 1000 | 1300 | 850 | 1000 | 1300 |
| 1100 | | Réf. 46.412.XXX | Réf. 46.413.XXX | Réf. 46.414.XXX | Réf. 45.631.XXX | Réf. 45.632.XXX | Réf. 46.421.XXX |
| 1450 | | 46.415.XXX | 46.416.XXX | 46.417.XXX | 45.633.XXX | 45.634.XXX | 46.422.XXX |
| 1800 | | 46.418.XXX | 46.419.XXX | 46.420.XXX | 45.635.XXX | 45.636.XXX | 46.423.XXX |
| 2000 | | 50.472.XXX | 50.473.XXX | 50.474.XXX | 50.467.XXX | 50.160.XXX | 50.162.XXX |
| 2200 | | 50.475.XXX | 50.476.XXX | 50.477.XXX | 50.468.XXX | 50.469.XXX | 50.470.XXX |
| 2500 | | 50.478.XXX | 50.479.XXX | 50.480.XXX | 50.471.XXX | 50.161.XXX | 50.163.XXX |

Profilé de recouvrement avec montants

Unité de base : 2 profilés de recouvrement et 1 profilé de recouvrement par unité annexe. Exécution : tôle d'acier. Coloris : selon le nuancier, **modèle galvanisé non disponible**.

! Profil de recouvrement sur les portes battantes indispensables pour toutes les portes battantes combinées aux montants.

| H ↑ | 1100 | 1450 | 1800 | 2000 | 2200 | 2500 |
|------|------------|------------|------------|------------|------------|------------|
| Réf. | 46.424.XXX | 46.425.XXX | 46.426.XXX | 45.740.XXX | 45.741.XXX | 45.742.XXX |

+ serrure à volet

| | |
|------------------------------------|------------|
| KEY Lock à fermeture différente | 49.060.000 |
| CODE Lock | 49.085.000 |
| RFID Lock | 49.086.000 |



+ couverture de serrure à volet (en option)

Couverture arrière de la serrure à volet pour une esthétique améliorée. **45.868.XXX**
Exécution : tôle d'acier. Coloris : selon le nuancier.

Portes coulissantes

Un avant-corps à portes coulissantes ferme toujours 2 unités de rayonnage. Sur roulettes, léger et silencieux. Dans des rails de roulement et de guidage fixés sur ou sous les montants ou les parois latérales. Verrouillable avec serrure de fermeture tourner-pousser. **La serrure doit être commandée séparément**. Les portes s'ouvrent entièrement, de manière à libérer toute une unité de rayonnage. Les portes coulissantes peuvent aussi être montées ultérieurement. Version : tôle d'acier. Coloris : selon le nuancier, **modèle galvanisé non disponible**. Profondeur du rayonnage à porte battante = profondeur du rayonnage/paire de montants +105 mm

| H ↑ | L → | Montants | | | Paroi latérale | | |
|------|-----|------------------|------------------|------------------|------------------|------------------|------------------|
| | | 2 x 850 | 2 x 1000 | 2 x 1300 | 2 x 850 | 2 x 1000 | 2 x 1300 |
| 2000 | | Réf. 50.458.XXX | Réf. 50.459.XXX | Réf. 50.460.XXX | Réf. 50.449.XXX | Réf. 50.450.XXX | Réf. 50.451.XXX |
| 2200 | | 50.461.XXX | 50.462.XXX | 50.463.XXX | 50.452.XXX | 50.453.XXX | 50.454.XXX |
| 2500 | | 50.464.XXX | 50.465.XXX | 50.466.XXX | 50.455.XXX | 50.456.XXX | 50.457.XXX |

+ Serrure de fermeture tourner-pousser

| | |
|------------------------------------|------------|
| KEY Lock à fermeture différente | 55.438.000 |
|------------------------------------|------------|



6. Éléments supplémentaires pour « bureau »

Comptoir

Équipement : au choix avec plateau de recouvrement en multiplex ou en résine synthétique. Trous et matériel de fixation inclus. Parois latérales, parois de fermeture latérale (gauche et droite) pour la couverture des fentes extérieures et pour une finition alignée avec la pliure triangulaire à l'avant, paroi arrière pour la couverture arrière des unités de rayonnage et comme stabilisation longitudinale. 3 à 4 rayons à fentes (épaisseur de 25 mm) par unité de rayonnage. Exécution : tôle d'acier. Couleur : selon nuancier ou galvanisé.



| P | Profondeur réelle en mm | H | Nombre de rayons | Hauteur réelle en mm | Largeur réelle en mm | 1000 | | 2 x 1000 | |
|-----------------------------------|-------------------------|------|------------------|----------------------|----------------------|------------|------|------------|------|
| | | | | | | 1047 | 2047 | 1047 | 2047 |
| mm | mm | mm | | mm | | Ref. | | Ref. | |
| 350 | 395 | 1100 | 3 | 1132 | Multiplex | 45.975.XXX | | 45.976.XXX | |
| | | | | 1124 | Résine synthétique | 45.977.XXX | | 45.978.XXX | |
| | | 1450 | 4 | 1482 | Multiplex | 45.979.XXX | | 45.980.XXX | |
| | | | | 1474 | Résine synthétique | 45.981.XXX | | 45.982.XXX | |
| 400 | 445 | 1100 | 3 | 1132 | Multiplex | 45.983.XXX | | 45.984.XXX | |
| | | | | 1124 | Résine synthétique | 45.985.XXX | | 45.986.XXX | |
| | | 1450 | 4 | 1482 | Multiplex | 45.987.XXX | | 45.988.XXX | |
| | | | | 1474 | Résine synthétique | 45.989.XXX | | 45.990.XXX | |
| Capacité de charge du casier (kg) | | | | | | 80 | | 80 | |



Plateau de recouvrement à revêtement en résine synthétique, épaisseur 22 mm

Surface et bords gris clair, NCS S 1500-N, panneau décor aggloméré (catégorie de qualité E1), à revêtement mélaminé des deux côtés (fabriqué selon la norme EN 14322). Avec bordures en plastique ép. 2 mm sur les 4 côtés. Ruban adhésif double face inclus.



Plateau de recouvrement en multiplex, épaisseur 30 mm

Contre-placage en hêtre traité à la vapeur, multicouche à collage étanche (DIN 68 705), bords biseautés, surface poncée, huilée et cirée. Le plateau est étanche aux jets d'eau, intachable et largement résistant à l'huile et à la graisse. Ruban adhésif double face inclus.



Les rayonnages extensibles à charge lourde sont idéaux pour le stockage sûr et confortable des produits lourds comme les moules d'injection, les outils de découpe, les moteurs ou la marchandise sur palette. Le chargement étant possible avec un élévateur, ils peuvent être placés dans des emplacements restreints et, grâce à une capacité de charge unitaire de 9000 kg, et aux différentes hauteurs de rayonnages, profondeurs de rayons, largeurs d'unité et multiples options de configuration, ils s'adaptent toujours parfaitement à votre marchandise.





+ Stabilité maximale

grâce à une fabrication robuste, massive, avec une capacité de charge allant jusqu'à 9 t par unité de rayonnage

+ Utilisation optimale de l'espace

grâce aux hauteurs de rayons allant jusqu'à 2,50 m, pour l'organisation parfaite des produits les plus lourds

+ Grandes capacités de charge

jusqu'à 200 kg par rayon supérieur, jusqu'à 1000 kg par cadre fixe et cadre extensible

+ Verrouillage sûr

avec rideau à ouverture facile, combiné à des parois latérales et arrière

+ Adaptables à tout moment à de nouveaux types de marchandises - grande souplesse de montage et modification des cadres fixes et extensibles, par trame de 100 mm

+ Déplacement parfaitement silencieux

grâce aux extensions maniables, avec arrêt aussi bien en position ouverte qu'en position fermée

+ Rangement et organisation optimisés

stockage transversal et longitudinal des palettes dans des cadres fixes et extensibles

+ Stockage sûr et propre - les panneaux en tôle posés sur les extensions ou les panneaux d'aggloméré incorporés permettent de stocker les produits à niveau sans avoir à les soulever

Dimensions et capacités de charge

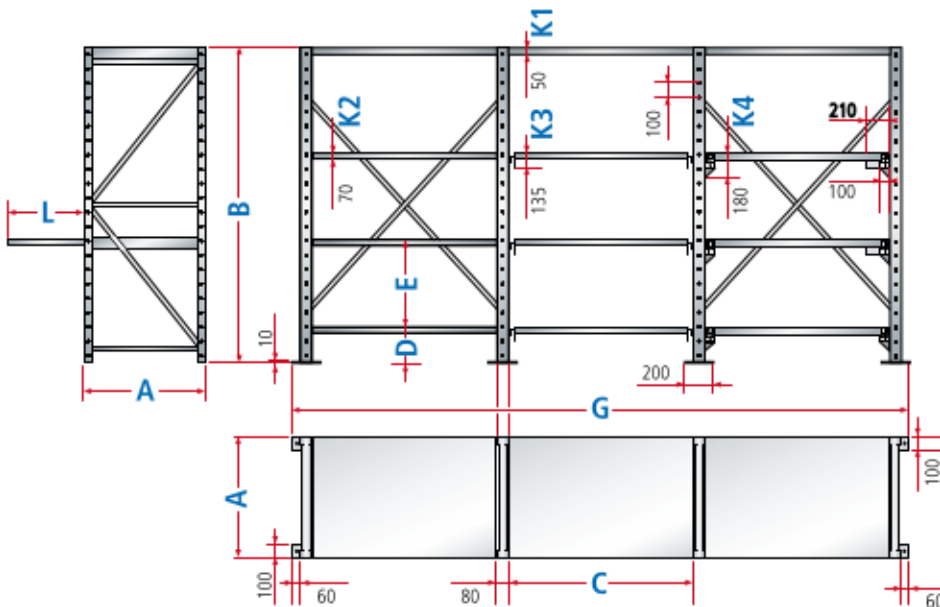

A = Profondeur du rayonnage
B = Hauteur de rayonnage
C = Largeur de rayonnage
D = Distance min. par rapport au sol
E = Écart minimal Bord supérieur à bord supérieur

G = Nombre de largeurs d'unités + nombre de cadres porteurs 80 mm + largeurs de plaques de nivellement 60 mm
 Exemple: $G = 3 \times 1090 \text{ mm} + 4 \times 80 \text{ mm} + 2 \times 60 \text{ mm} = 3710 \text{ mm}$
K1...K4 = Hauteurs de montage

Stockage longitudinal des palettes

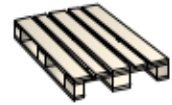

| Type de palettes | Largeur mm | Profondeur mm | Hauteur mm |
|------------------|------------|---------------|------------|
| I | 800 | 1200 | 150 |

Stockage transversal des palettes



| Type de palettes | Largeur mm | Profondeur mm | Hauteur mm |
|------------------|------------|---------------|------------|
| I | 800 | 1200 | 150 |
| II | 1200 | 800 | 150 |
| III | 1200 | 1000 | 150 |
| III | 1000 | 800 | 150 |

Profondeurs du rayonnage (A)

| P | Dimensions réelles mm | 860 | 1060 | 1260 |
|--|-----------------------|-----|------|------|
| Profondeurs de l'extension (L) mm | | | | |
| Extension simple, 65 % | | 510 | 650 | 810 |
| Extension totale, ~ 100 % | | 790 | 990 | 1190 |

Largeurs du rayonnage (C)

| L | Dimensions réelles mm | 890 | 1090 | 1290 |
|------------------------------------|-----------------------|-----|------|------|
| Largeur du cadre porteur | | 80 | 80 | 80 |
| Largeur des plaques de nivellement | | 200 | 200 | 200 |

Capacités de charge

| P | Dimensions réelles mm | 860 | 1060 | 1260 |
|---|------------------------|--|------|------|
| Nombre de cadres extensibles | Nombre de cadres fixes | Capacité de charge max. par cadre extensible ou fixe | | |
| 1 à 5 | - | 1000 | 900 | 800 |
| 1 à 6 | - | 900 | 900 | 800 |
| 1 à 7 | - | 800 | 800 | 800 |
| 1 à 8 | - | 700 | 700 | 700 |
| 1 à 9 | - | 600 | 600 | 600 |
| - | 1 à 9 | 1000 | 900 | 800 |
| 1 à 3 | 1 à 6 | 1000 | 900 | 800 |
| 1 à 5 | 1 à 4 | 800 | 800 | 800 |
| Capacité de charge max. par rayon supérieur | | 200 | 150 | 100 |

Les capacités de charge maximale indiquées doivent être respectées. Les capacités de charge ne sont valables que pour une charge uniformément répartie. La capacité de charge maximale par unité de rayonnage est de 9000 kg.

Un seul cadre extensible peut être tiré à la fois par unité de rayonnage.

Hauteurs du rayonnage (B)

| H | Dimensions nominales mm | 1500 | 2000 | 2200 | 2500 |
|---|-------------------------|------|------|------|------|
|---|-------------------------|------|------|------|------|

Hauteurs de montage (K)

| | | |
|--------------------------|-----------|--------|
| Rayon supérieur | K1 | 50 mm |
| Cadre fixe | K2 | 70 mm |
| Cadre à extension simple | K3 | 135 mm |
| Cadre à extension totale | K4 | 180 mm |

Espace vertical de montage

| | |
|---|---|
| Écart minimal par rapport au sol (D) minimal | 105 mm pour le cadre fixe 165 mm pour le cadre à extension simple 215 mm pour le cadre à extension totale |
| Écart minimal (E) Bord supérieur à bord supérieur | 100 mm pour le cadre fixe 200 mm pour le cadre à extension simple et le cadre à extension totale 300 mm pour le cadre à extension totale à revêtement en tôle |
| Trames des perforations | tous les 100 mm |

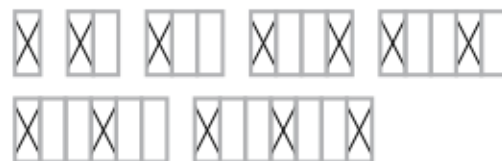

Disposition des croisillons

les capacités de charge ne sont applicables que si 2 unités de rayonnage sur 6 ou au moins une sur 5 sont équipées de parois arrière ou une sur trois est pourvue d'un croisillon.

! Prescription d'ancrage

Les rayons extensibles charge lourde doivent toujours être ancrés.

+ Utilisation optimale de l'espace en cas de produits lourds



Stockage de palettes

- il est possible de créer un emplacement pour palettes pouvant supporter jusqu'à 1000 kg avec le cadre fixe, ce qui permet de gagner de l'espace.

Rayons extensibles charge lourde 9000, non montés

Avec 2 cadres extensibles pour extension simple (ES, 65 %) ainsi qu'un cadre fixe faisant office de montant supérieur, avec panneaux en aggloméré, épaisseur 40 mm. Peuvent être équipés au choix de parois latérales, d'autres cadres extensibles et fixes, de panneaux de couverture, de portes coulissantes, de rideaux et de protections contre les chocs. Unité de base avec 1 croisillon pour la stabilisation longitudinale, 2 cadres porteurs, ancrage au sol et jeu de plaques de nivellement. Unité annexe avec 1 cadre porteur, ancrage au sol et jeu de plaques de nivellement. Trame des fentes dans le montant porteur tous les 100 mm. Exécution : tôle d'acier. Coloris : selon nuancier.

Remarque : à partir de la 3e unité annexe, un **croisillon supplémentaire** est nécessaire (voir p. 242).

H ↑ 2000 mm



| P ↑ | L → | Cadre extensible | Cadre fixe | Capacité de charge max. par rayon | Capacité de charge max. de l'unité | Unité de base Réf. | Unité annexe Réf. |
|------------|------------|------------------|------------|-----------------------------------|------------------------------------|--------------------|-------------------|
| 860 | 890 | 2 | 1 | 1000 | 9000 | 71.530.XXX | 71.534.XXX |
| 860 | 1290 | 2 | 1 | 1000 | 9000 | 71.532.XXX | 71.536.XXX |
| 1260 | 890 | 2 | 1 | 800 | 9000 | 71.531.XXX | 71.535.XXX |
| 1260 | 1290 | 2 | 1 | 800 | 9000 | 71.533.XXX | 71.537.XXX |



Extensions pour charges lourdes jusqu'à 1000 kg

- pour le stockage de matériels lourds et volumineux
- les panneaux en tôle posés sur les extensions ou les panneaux d'aggloméré incorporés permettent de stocker les produits à niveau sans avoir à les soulever.





! Cadres porteurs

Cadre porteur perforé avec trame de perforations de 100 mm pour fixation des rayons supérieurs, des cadres fixes et extensibles. Les montants avant et arrière sont soudés à un cadre fixe au moyen d'entretoises horizontales et diagonales. Exécution: tôle d'acier.

Coloris: selon nuancier.

Attention: 4 ancrages au sol sont nécessaires par cadre porteur.

Panneau de couverture de cadre porteur

Pour la finition supérieure des cadres porteurs. Exécution: tôle d'acier. Couleur: selon nuancier.



Parois latérales

Les parois latérales sont vissées avec les montants des cadres porteurs. Pour le montage des volets roulants, l'on utilise les parois latérales standard. Visserie fournie. Exécution: tôle d'acier 1,5 mm. Couleur: selon nuancier.

! Appairage des cadres porteurs

Vissés aux cadres porteurs devant et derrière. Matériel de vissage compris. Exécution: acier plat. Coloris: selon nuancier.



! Croisillons

Pour la stabilisation longitudinale des rayonnages à la place des parois arrière. Matériel de vissage compris. Exécution: acier galvanisé. Nombre de croisillons: voir conseils de conception p. 240.



ou...

! Parois arrière

Le panneau arrière des unités de rayonnage sert aussi, en même temps, de stabilisation longitudinale et est vissé aux supports des cadres porteurs. Matériel de fixation fourni. Exécution: tôle d'acier. Coloris: selon nuancier.



| Dimensions de montage mm | | P | 860 | 1060 | 1260 |
|--------------------------|-----|------------|------------|------------|------------|
| Cadres porteurs | | | | | |
| H ↑ | L → | Réf. | Réf. | Réf. | Réf. |
| 1500 | 80 | 73.000.XXX | 73.010.XXX | 73.020.XXX | 73.020.XXX |
| 2000 | 80 | 73.001.XXX | 73.011.XXX | 73.021.XXX | 73.021.XXX |
| 2200 | 80 | 73.002.XXX | 73.012.XXX | 73.022.XXX | 73.022.XXX |
| 2500 | 80 | 73.003.XXX | 73.013.XXX | 73.023.XXX | 73.023.XXX |

| pour profondeur de la rayonnage mm | | L | 860 | 1060 | 1260 |
|---|--|------------|------------|------------|------------|
| Panneau de couverture de cadre porteur | | | | | |
| | | Réf. | Réf. | Réf. | Réf. |
| | | 73.590.XXX | 73.591.XXX | 73.592.XXX | 73.592.XXX |

| pour profondeur de la rayonnage mm | | L | 860 | 1060 | 1260 |
|------------------------------------|--|------------|------------|------------|------------|
| Parois latérales | | | | | |
| H ↑ | | Réf. | Réf. | Réf. | Réf. |
| 1500 | | 73.500.XXX | 73.510.XXX | 73.520.XXX | 73.520.XXX |
| 2000 | | 73.501.XXX | 73.511.XXX | 73.521.XXX | 73.521.XXX |
| 2200 | | 73.502.XXX | 73.512.XXX | 73.522.XXX | 73.522.XXX |
| 2500 | | 73.503.XXX | 73.513.XXX | 73.523.XXX | 73.523.XXX |

| Dimensions de montage mm | | L | 890 | 1090 | 1290 |
|--------------------------------------|--|------------|------------|------------|------------|
| Appairage des cadres porteurs | | | | | |
| par paire | | Réf. | Réf. | Réf. | Réf. |
| | | 73.060.XXX | 73.061.XXX | 73.062.XXX | 73.062.XXX |

| Croisillons | | | | | |
|--------------------|--|------------|------------|------------|------------|
| H ↑ | | Réf. | Réf. | Réf. | Réf. |
| 1500 | | 73.100.000 | 73.110.000 | 73.120.000 | 73.120.000 |
| 2000 | | 73.101.000 | 73.111.000 | 73.121.000 | 73.121.000 |
| 2200 | | 73.102.000 | 73.112.000 | 73.122.000 | 73.122.000 |
| 2500 | | 73.103.000 | 73.113.000 | 73.123.000 | 73.123.000 |

| Parois arrière | | | | | |
|---------------------------------|--|-------------------|-------------------|-------------------|-------------------|
| H ↑ | | Réf. | Réf. | Réf. | Réf. |
| 1500 | | 73.530.XXX | 73.540.XXX | 73.550.XXX | 73.550.XXX |
| Nombre d'éléments/Dimensions mm | | 1 × 1000, 1 × 500 | 1 × 1000, 1 × 500 | 1 × 1000, 1 × 500 | 1 × 1000, 1 × 500 |
| 2000 | | 73.531.XXX | 73.541.XXX | 73.551.XXX | 73.551.XXX |
| Nombre d'éléments/Dimensions mm | | 2 × 1000 | 2 × 1000 | 2 × 1000 | 2 × 1000 |
| 2200 | | 73.532.XXX | 73.542.XXX | 73.552.XXX | 73.552.XXX |
| Nombre d'éléments/Dimensions mm | | 1 × 1000, 2 × 600 | 1 × 1000, 2 × 600 | 1 × 1000, 2 × 600 | 1 × 1000, 2 × 600 |
| 2500 | | 73.533.XXX | 73.543.XXX | 73.553.XXX | 73.553.XXX |
| Nombre d'éléments/Dimensions mm | | 2 × 1000, 1 × 500 | 2 × 1000, 1 × 500 | 2 × 1000, 1 × 500 | 2 × 1000, 1 × 500 |
| Largeur réelle mm | | 1000 | 1200 | 1400 | 1400 |





Plaques de calage

Pour la compensation de hauteur. Elles permettent l'ajustement précis même sur des sols irréguliers. Exécution : PVC. Coloris : gris.

Plaques de calage

| | |
|-----------------------|------------|
| Épaisseur 1 mm | 73.005.000 |
| Épaisseur 2 mm | 73.006.000 |
| Épaisseur 4 mm | 73.007.000 |
| Dimensions (L x P mm) | 100 x 200 |



! Ancre au sol

Les rayons extensibles charge lourde doivent toujours être ancrés.

Boulon d'ancrage

| | |
|----------------------|-------------|
| M10 x 130, par pièce | 112.991.000 |
|----------------------|-------------|



Protection contre les chocs PC6

Dispositif de sécurité pour les montants exposés. Avec 4 trous pour l'ancrage au sol. Avec 4 boulons d'ancrage M12 x 140 mm (profondeur du trou 140 mm). Exécution : tôle d'acier, St 37-2. Coloris : jaune/noir, laqué.

Protection contre les chocs PC6

| | |
|-----------------------|------------|
| L 166 x P 166 x H 322 | 43.537.000 |
|-----------------------|------------|

! Pour des raisons de réglementation et de sécurité, les rayonnages extensibles à charge lourde doivent être montés avec au minimum ces éléments





! Cadre fixe

Des cadres fixes peuvent être utilisés à la place des rayons supérieurs. Les cadres fixes sont vissés au cadre porteur. Matériel de vissage compris. Exécution : profilés extrudés, soudés. Coloris : selon nuancier.



Revêtements en tôle pour le cadre fixe

Fournis non montés. Butée avant et arrière par cornières soudées. Exécution : tôle d'acier, épaisseur 2 mm. Coloris : selon nuancier.



Panneaux en aggloméré pour le cadre fixe

En deux parties, à placer dans le cadre fixe. Exécution : panneaux d'aggloméré de 40 mm d'épaisseur.

ou...



Cadres extensibles pour extension simple

Extension simple (ES), 65 %. La butée d'extension immobilise le cadre extensible aussi bien en position ouverte qu'en position fermée. Les rails sont vissés au cadre porteur. Matériel de vissage compris. Exécution : profilés extrudés, soudés. Coloris : selon nuancier.



Panneaux en tôle pour cadre extensible (extension simple)

Avec rebord relevé sur 3 côtés, hauteur 30 mm, fourni non monté. Butée avant par cornières soudées. Exécution : tôle d'acier, épaisseur 2 mm. Coloris : selon nuancier.



Panneaux en aggloméré pour le cadre extensible (extension simple)

En deux parties, à placer dans le cadre extensible pour l'extension simple. Exécution : panneaux d'aggloméré de 40 mm d'épaisseur.

| Dimensions de montage mm | P | 7 | 860 | 1060 | 1260 |
|--------------------------|----------|----------|------------|-------------|-------------|
| Profondeur utile mm | | | 840 | 1040 | 1240 |

Cadre fixe

| L | Largeur utile mm | Réf. | Réf. | Réf. |
|-----------------------|------------------|-------------------|-------------------|-------------------|
| 890 | 860 | 73.030.XXX | 73.031.XXX | 73.032.XXX |
| 1090 | 1060 | 73.040.XXX | 73.041.XXX | 73.042.XXX |
| 1290 | 1260 | 73.050.XXX | 73.051.XXX | 73.052.XXX |
| Capacité de charge kg | | 1000 | 900 | 800 |

Revêtements en tôle pour le cadre fixe

| L | Largeur utile mm | Réf. | Réf. | Réf. |
|-------------|------------------|-------------------|-------------------|-------------------|
| 890 | 860 | 73.130.XXX | 73.131.XXX | 73.132.XXX |
| 1090 | 1060 | 73.140.XXX | 73.141.XXX | 73.142.XXX |
| 1290 | 1260 | 73.150.XXX | 73.151.XXX | 73.152.XXX |

Panneaux en aggloméré pour le cadre fixe

| L | Largeur utile/réelle mm | Réf. | Réf. | Réf. |
|-------------------------------|-------------------------|-------------------|-------------------|-------------------|
| 890 | 860 / 869 | 73.430.000 | 73.431.000 | 73.432.000 |
| 1090 | 1060 / 1069 | 73.440.000 | 73.441.000 | 73.442.000 |
| 1290 | 1260 / 1269 | 73.450.000 | 73.451.000 | 73.452.000 |
| Profondeur réelle (2 parties) | | 345 | 445 | 545 |

| Dimensions de montage mm | P | 7 | 860 | 1060 | 1260 |
|--------------------------|----------|----------|------------|-------------|-------------|
| Profondeur utile mm | | | 810 | 1010 | 1210 |

Cadres extensibles pour extension simple

| L | Largeur utile mm | Réf. | Réf. | Réf. |
|-----------------------|------------------|-------------------|-------------------|-------------------|
| 890 | 800 | 73.070.XXX | 73.071.XXX | 73.072.XXX |
| 1090 | 1000 | 73.080.XXX | 73.081.XXX | 73.082.XXX |
| 1290 | 1200 | 73.090.XXX | 73.091.XXX | 73.092.XXX |
| Capacité de charge kg | | 1000 | 900 | 800 |

Panneaux en tôle pour cadre extensible (extension simple)

| L | Largeur utile mm | Réf. | Réf. | Réf. |
|-------------|------------------|-------------------|-------------------|-------------------|
| 890 | 800 | 73.270.XXX | 73.271.XXX | 73.272.XXX |
| 1090 | 1000 | 73.280.XXX | 73.281.XXX | 73.282.XXX |
| 1290 | 1200 | 73.290.XXX | 73.291.XXX | 73.292.XXX |

Panneaux en aggloméré pour le cadre extensible (extension simple)

| L | Largeur utile/réelle mm | Réf. | Réf. | Réf. |
|-------------------------------|-------------------------|-------------------|-------------------|-------------------|
| 890 | 800 / 772 | 73.470.000 | 73.471.000 | 73.472.000 |
| 1090 | 1000 / 972 | 73.480.000 | 73.481.000 | 73.482.000 |
| 1290 | 1200 / 1172 | 73.490.000 | 73.491.000 | 73.492.000 |
| Profondeur réelle (2 parties) | | 330 | 430 | 530 |

! Pour des raisons de réglementation et de sécurité, les rayonnages extensibles à charge lourde doivent être montés avec au minimum ces éléments.

ou...



Cadres extensibles pour l'extension totale

Extension totale (ET), 100 %. La butée d'extension immobilise le cadre extensible aussi bien en position ouverte qu'en position fermée. Les rails sont vissés au cadre porteur. Matériel de vissage compris. Exécution : profilés extrudés, soudés. Coloris : selon nuancier.



Panneaux en tôle pour cadre extensible (extension totale)

Avec rebord relevé sur 3 côtés, hauteur 30 mm, fourni non monté. Butée avant par cornières soudées. Exécution : tôle d'acier, épaisseur 2 mm. Coloris : selon nuancier.



Panneaux en aggloméré pour le cadre extensible (extension totale)

En deux parties, à placer dans le cadre extensible pour l'extension totale. Exécution : panneaux d'aggloméré de 40 mm d'épaisseur.



! Rayons supérieurs

Ils servent de fermeture supérieure pour les montants et de protection contre la poussière. Y compris le matériel de vissage. Exécution : tôle d'acier. Couleur:selon la carte des teintes

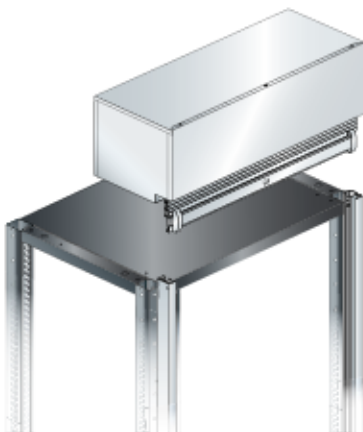

Volets roulants y compris rayon supérieur

Bâti de volet roulant prémonté. Guidage du volet roulant dans des profilés verticaux, prémontés sur les montants. Avec évidement pour cylindre de fermeture à levier. Pour montage de base, y compris rayon universel supérieur prépercé, pour le vissage du bâti de volet roulant. Exécution : bâti de volet roulant et profilés de guidage en tôle d'acier. Couleur : selon planche des couleurs. Volet roulant en lamelles de plastique. Couleur : gris clair, RAL 7035. **Attention :** la construction augmente la hauteur du rayonnage de 323 mm.

| Dimensions de montage mm | P | 860 | 1060 | 1260 |
|--------------------------|----------|------------|-------------|-------------|
| Profondeur utile mm | | 810 | 1010 | 1210 |

Cadres extensibles pour l'extension totale

| L | Largeur utile mm | Réf. | Réf. | Réf. |
|-------------|------------------|-------------------|-------------------|-------------------|
| 890 | 800 | 73.210.XXX | 73.211.XXX | 45.008.XXX |
| 1090 | 1000 | 73.212.XXX | 73.213.XXX | 73.214.XXX |
| 1290 | 1200 | 45.009.XXX | 73.215.XXX | 73.216.XXX |

| | | | | |
|-----------------------|--|------|-----|-----|
| Capacité de charge kg | | 1000 | 900 | 800 |
|-----------------------|--|------|-----|-----|

Panneaux en tôle pour cadre extensible (extension totale)

| L | Largeur utile mm | Réf. | Réf. | Réf. |
|-------------|------------------|-------------------|-------------------|-------------------|
| 890 | 800 | 73.217.XXX | 73.218.XXX | 45.250.XXX |
| 1090 | 1000 | 73.219.XXX | 73.220.XXX | 73.221.XXX |
| 1290 | 1200 | 45.251.XXX | 73.222.XXX | 73.223.XXX |

Panneaux en aggloméré pour le cadre extensible (extension totale)

| L | Largeur utile/réelle mm | Réf. | Réf. | Réf. |
|-------------|-------------------------|-------------------|-------------------|-------------------|
| 890 | 800 / 680 | 73.224.000 | 73.225.000 | 45.252.000 |
| 1090 | 1000 / 880 | 73.226.000 | 73.227.000 | 73.228.000 |
| 1290 | 1200 / 1080 | 45.253.000 | 73.229.000 | 73.230.000 |

| | | | | |
|-------------------------------|--|-----|-----|-----|
| Profondeur réelle (2 parties) | | 330 | 430 | 530 |
|-------------------------------|--|-----|-----|-----|

| Dimensions de montage mm | P | 860 | 1060 | 1260 |
|--------------------------|----------|------------|-------------|-------------|
| Profondeur utile mm | | 840 | 1040 | 1240 |

Rayons supérieurs

| L | Largeur utile mm | Réf. | Réf. | Réf. |
|-------------|------------------|-------------------|-------------------|-------------------|
| 890 | 890 | 73.650.XXX | 73.651.XXX | 73.652.XXX |
| 1090 | 1090 | 73.660.XXX | 73.661.XXX | 73.662.XXX |
| 1290 | 1290 | 73.670.XXX | 73.671.XXX | 73.672.XXX |

| | | | | |
|-----------------------|--|-----|-----|-----|
| Capacité de charge kg | | 200 | 150 | 100 |
|-----------------------|--|-----|-----|-----|

| Dimensions de montage mm | P | 860 | 1060 | 1260 |
|--------------------------|----------|------------|-------------|-------------|
|--------------------------|----------|------------|-------------|-------------|

Volets roulants y compris rayon supérieur

| H | L | Réf. | Réf. | Réf. |
|-------------|-------------|-------------------|-------------------|-------------------|
| 2000 | 890 | 73.231.XXX | 73.232.XXX | 73.233.XXX |
| | 1090 | 73.240.XXX | 73.241.XXX | 73.242.XXX |
| | 1290 | 73.249.XXX | 73.250.XXX | 73.251.XXX |
| 2200 | 890 | 73.234.XXX | 73.235.XXX | 73.236.XXX |
| | 1090 | 73.243.XXX | 73.244.XXX | 73.245.XXX |
| | 1290 | 73.252.XXX | 73.253.XXX | 73.254.XXX |
| 2500 | 890 | 73.237.XXX | 73.238.XXX | 73.239.XXX |
| | 1090 | 73.246.XXX | 73.247.XXX | 73.248.XXX |
| | 1290 | 73.255.XXX | 73.256.XXX | 73.257.XXX |

+ cylindre de fermeture à levier

| | |
|--------------------------------|-------------------|
| KEY Lock, fermeture différente | 49.090.000 |
|--------------------------------|-------------------|



Celui qui souhaite disposer d'un grand espace de stockage sur une surface limitée doit choisir les systemes de rayonnages mobiles Lista. offre la solution ideale lorsque l'on se rend compte trop tard que l'espace disponible dans les locaux occupés ne suffit plus. Gain de place sans extension. Les rayonnages fixes ne sont indispensables que s'il faut avoir accès en permanence à tous les produits stockés. Dans le cas contraire, les nombreux couloirs libres entre les rayonnages ne sont pas très rentables. Au lieu des nombreux couloirs d'accès nécessaires entre les rayonnages fixes qui prennent beaucoup de place, un seul couloir libre est suffisant pour accéder sans difficulté à tous les rayonnages.



Diverses possibilités d'équipement

avec différents types d'entraînements et systèmes de rails



Protection contre les salissures

grâce aux garnitures horizontales et verticales



Verrouillage sûr

la fermeture centrale et de couloir protège contre tout accès non désiré



Sécurité à toute épreuve

le couloir sécurisé empêche le déplacement de l'installation pendant le temps d'utilisation

+ Avantages des rayonnages mobiles LISTA

Stockage conventionnel

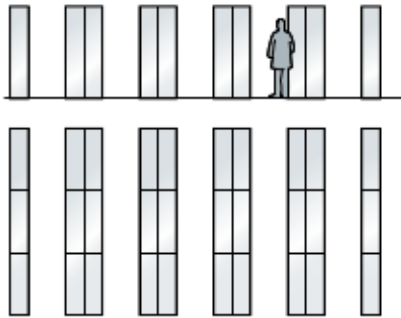

30 unités de rayonnage à 6 mètres de rayon =
180 mètres de rayon.

Stockage avec des rayonnages mobiles

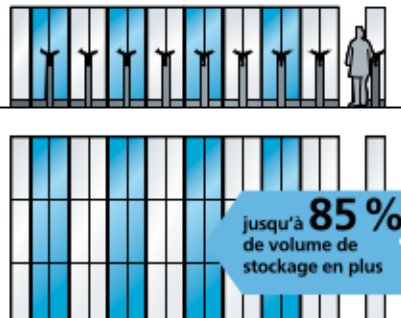

54 unités de rayonnage à 6 mètres de rayon =
324 mètres de rayon.

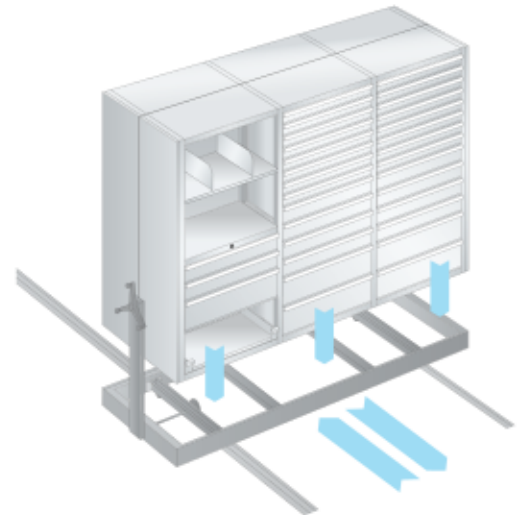

+ Possibilités d'application flexibles

LISTA propose la solution de stockage adaptée à chaque produit stocké. Les rayonnages universels et les rayonnages à tiroirs sont particulièrement adaptés aux meubles à roulettes. Les spécialistes en planification de LISTA exploitent les nombreuses possibilités du système de rangement mobile. Chaque détail de l'organisation est pensé selon vos souhaits, depuis le dessin jusqu'au montage clés en main.



Rayonnages universels L1006 R Version « paroi latérale en tôle pleine »

La stabilité est assurée par des croisillons ou par des parois arrière. Les rayons, selon leurs dimensions, supportent une charge comprise entre 80 et 280 kg. La capacité de charge maximale par unité de rayonnage est de 500 kg.

Pour plus d'informations sur les rayonnages universels, voir page 220.



Rayonnages universels L1006 Version « montants »

Idéalement conçus pour les produits à stocker encombrants ou lourds. Ils garantissent une circulation optimale de l'air grâce à leur construction ouverte. La stabilité est assurée par des croisillons ou par des parois arrière. Les rayons, selon leurs dimensions, supportent une charge comprise entre 80 et 280 kg. Capacité de charge maximale par unité de rayonnage jusqu'à 1000 kg.

Pour plus d'informations sur les rayonnages universels, voir page 220.



Rayonnages à tiroirs

Il n'y a guère de limite pour le rangement des petites pièces ou de l'outillage dans les tiroirs. Les nombreuses dimensions de tiroirs et le grand assortiment de matériel de subdivision forment une base flexible et adaptable pour un stockage optimal tout en ménageant le matériel.

Pour plus d'informations sur les rayonnages à tiroirs, voir page 84.