

# VIELSEITIG BELASTBAR

**Ob Akten, Flüssigkeiten, Geräte oder Werkzeuge: Regalsysteme von LISTA bieten massgeschneiderte Lagerlösungen für praktisch jeden Bedarf.** Hohe Traglasten und die ausgesprochen stabile Bauweise sorgen dabei für eine optimale Raumnutzung bei grosser Lagerkapazität. Viele Regale sind jetzt auch in verzinkter Ausführung lieferbar. Die noch grössere Neuheit ist das umfassend aktualisierte Universalregalsystem, das ab sofort noch flexiblere Lösungen für die unterschiedlichsten Arbeitsumgebungen erlaubt.



Für jeden Bedarf die passende Lösung



**Universalregal L1006**  
vgl. S. 220



**Schwerlast-Auszugregale**  
vgl. S. 238



**Schubladenregale**  
vgl. S. 84



**Schieberegale\***



**Schrägboden und Bereitstellregale\***



**Weitspannregale\***



**Palettenregale\***



**Kragarmregale\***



**Rollregale**  
vgl. S. 246

\* Für weitere Informationen fragen Sie uns an.

**Das Universalregal von LISTA überzeugt durch ein Maximum an Modularität.** In zwei Ausstattungsvarianten – wahlweise mit Regalstützen oder geschlossener Seitenwand – und verschiedenen Höhen, Tiefen und Feldbreiten lieferbar, passt sich das schnell und einfach aufzubauende Stecksystem den unterschiedlichsten Anforderungen an. Individuelle Konfigurationsmöglichkeiten mit Fachböden, Trennwänden, Schubladeneinbauten und mehr ermöglichen eine übersichtliche, platzsparende und jederzeit griffbereite Aufbewahrung. Ob Kleinteile, Schüttgut, Werkzeug oder Archivmaterial: Das LISTA Universalregal ist die optimale Lagerlösung – gerade auch im Lean-Bereich.

## ! IMMER BEI LISTA

### Freie Farbwahl

12 Standardfarben, jede weitere Farbe lieferbar; vgl. S. 22. Viele Regale sind auch in verzinkter Ausführung erhältlich.

### Intelligente Schliesssysteme

Wechselzylinder zur Anpassung an bestehende Schliesssysteme, elektronische Schliessungen via CODE und RFID Lock für perfekte Sicherheit nach Mass; vgl. S. 28.

### Individuelle Konfigurationsmöglichkeiten

in Grösse, Ausstattung, Schliessung, Farbe und Schubladeneinteilung; vgl. S. 10.

### Volle Kombinierbarkeit

Standardisierte Abmessungen für alle LISTA Universalregale unterschiedlichster Bauweise.



**+ Höchste Stabilität**  
durch stabile Regalstützen oder Seitenwände mit einer Belastbarkeit von 1000 kg bis 2800 kg pro Regalfeld

**+ Hohe Traglasten**  
80 kg bis 350 kg pro Fachboden

**+ Hohe Lagerkapazität auf wenig Raum**  
auf Wunsch auch zweigeschossige Bauweise möglich

**+ Schnelle und einfache Montage**  
durch schraubenlose Steckmontage aller Grundbauteile und Fachböden

**+ Flexible Ausstattungsmöglichkeiten**  
mit Schubladen, Kleiderstangen, Organisationsschienen, Hängemappenauszügen, Schüttleisten, Auffangwannen, Gitterwänden etc.

**+ Volle Modularität**  
durch standardisierte Abmessungen für alle LISTA Universalregale und individuelle Konfigurationsmöglichkeiten

**+ Jederzeit anpassbar an neues Lagergut**  
durch den flexiblen Ein- und Umbau von Fachböden, Schubladen und Einzelteilen im 25-mm-Raster

**+ Sichere Verschlussbarkeit**  
wahlweise mit Flügeltüren oder platzsparenden Schiebetüren in Kombination mit Rückwänden

**+ Optimal geeignet für Lean-Umgebungen**  
durch gelochte Rück- und Abschlussseitenwände sowie Schrägfachböden für die schnelle, ergonomische Werkzeug- und Materialbereitstellung

**+ Maximale Regalausnutzung**  
dank einer Kantonhöhe der Fachböden von nur 25 mm für volle Ordnerhöhe

## + Volle Modularität und enorme Ausführungsvielfalt

Sämtliche Einzel- und Zubehörteile des Universalregalsystems können nach dem Baukastenprinzip frei positioniert und miteinander kombiniert werden – und das in beiden Ausstattungsvarianten (mit Regalstützen oder Seitenwand).

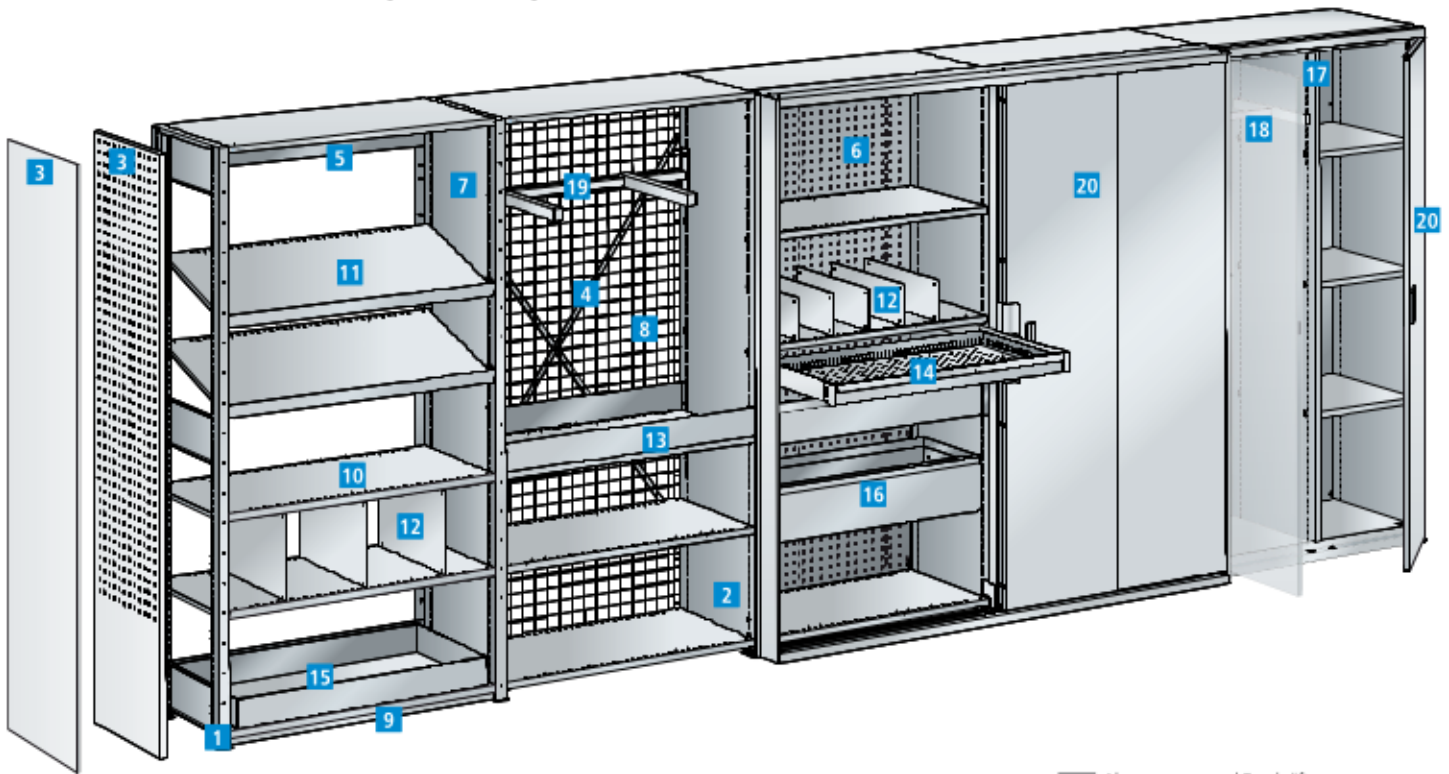

» Abmessungen und Tragkräfte siehe Seite 226.

### 1 Regalstützen

robuste offene Bauweise mit einer max. Feldlast von 2800 kg, optionale Aufstockvorrichtung für Regalhöhen bis 5 m

### 2 Seitenwand

formschöne geschlossene Bauweise mit max. Feldlast von 1000 kg, verhindert zudem das Herausfallen des Lagergutes

### 3 Abschlussseitenwand, glatt oder gelocht

für das Abdecken der offenen Regalstützen oder der Schlitzreihen der Seitenwände, gelochte Ausführung für Werkzeughaken

### 4 Diagonalkreuz

zur Längsstabilisierung der Regale

### 5 Längsverbände

anstelle der Diagonalkreuze für beidseitige Bedienbarkeit

### 6 Rückwand, glatt oder gelocht

für das rückseitige Abdecken der Regalfelder, wirkt gleichzeitig auch als Längsstabilisierung der Regale, gelochte Ausführung für Werkzeughaken

### 7 Zwischenwand

wird zwischen die Regalstützen gestellt

### 8 Gitterwand

als Abschlussseiten-, Rück- und Zwischenwand einsetzbar, verwehrt den Zugriff und gewährleistet dennoch Transparenz und Durchlüftung

### 9 Sockelblende

zum Schutz vor Staub und Schmutz, verhindert zudem ein Unterrutschen von Gegenständen

### 10 Fachboden

hohe Fachlasten von 80 bis 350 kg (Kantenhöhe 25 mm) für optimale Ausnutzung, wahlweise glatt oder geschlitzt

### 11 Schrägfachboden LEAN

nachrüstbare Anschlagleisten für das schräge Einhängen der Fachböden, für ergonomische Material- und Teilbereitstellung

### 12 Trenn- und Fachtrennwände

zur Unterteilung der geschlitzten Fachböden, ideal für die Lagerung von Kleinteilen und kleinen Kartonagen

### 13 Schüttleiste

für die saubere und übersichtliche Lagerung von Schüttgut

### 14 Schublade

Vollauszug mit Tragkraft 50 kg für die platzsparende Kleinteillagerung, umfangreiches Einteilungsmaterial

### 15 Auffangwanne

für die Lagerung von Flüssigkeiten und für den Einsatz als Tropfwanne

### 16 Hängemappenauszug

passend für Hängemappen A4, Tragkraft 50 kg, für übersichtliche, leicht zugängliche Hängemappen

### 17 Mitteltrennwand

zur vertikalen Unterteilung kompletter Regalfelder

### 18 Kleiderstange

ideal für die Lagerung von Kleidung und Arbeitsschutz

### 19 Organisationsschiene

für die Senkrechtlagerung, Fachtteilung und zur Lagerung ringförmiger Materialien (Kabel, Keilriemen und Schläuche)

### 20 Flügel- und Schiebetüren

sicherer Zugriffs- und Staubschutz mit Flügeltüren oder platzsparenden Schiebetüren, abschließbar

## + Flexible Einsatzmöglichkeiten

Das Universalregal bietet Lagerlösungen für die unterschiedlichsten Anforderungen in Werkstatt und Büro. Durch die Berücksichtigung ergonomischer Aspekte und einer Umsetzung der 5S-Prinzipien ist es gerade auch für lean-gerechte Arbeitsumgebungen optimal geeignet.



### Lagerung von Werkzeugen und Ersatzteilen

- höchste Ordnung und Sauberkeit nach der 5S-Methode



### Lagerung von Kästen und Behälter

- zur ergonomischen Materialbereitstellung am Arbeitsplatz nach Lean-Kriterien



### Lagerung von Schüttgut

- strukturierte und effiziente Lagerung von losem Schüttgut



### Regale mit Schrägfachböden

- ergonomische Materialbereitstellung am Arbeitsplatz



### Regal-Schrank-System mit abschliessbaren Türen und Schubladen

- sichere Aufbewahrung von Kleinteilen und Werkzeugen



### Lagerung von Akten, Ordnern/Hängemappen

- übersichtlich und griffbereit



### Garderobenregale

- Lagerung von Kleidung und Arbeitsschutz



### Zweigeschossige Regalanlagen

- optimale Raumaussnutzung

## + Individuelle Konfigurationsmöglichkeiten

### Beispielhafte Konfigurationen



#### Universalregal L1006 für die Werkstatt

- gelochte Rückwand für die Aufnahme von Werkzeughaken
- Schubladen für die sichere Aufbewahrung von Kleinteilen
- Schüttleisten für eine saubere Lagerung von losem Schüttgut
- Organisationsschiene zur Lagerung von Kabeln und Schläuchen
- Reifenfachebenen für die Lagerung von schmalen und breiten Rädern



## Universalregal L1006 individuell konfigurieren und bestellen



### Regal-Grundfläche

- Wahl der Fachbodenmasse  $B \times T$  (z. B.:  $1000 \times 500$  mm)
- die Berechnung der Aussenmasse entnehmen Sie aus dem Planungshinweis S. 226 / 227



### 1. Bauweise und Regalhöhe

- Wahl der Bauweise «Regalstützen» oder «Seitenwand»
- **Kombinationen auf Anfrage möglich!**
- Wahl der Regalhöhe H
- optional: Regalstützenabdeckung, Aufstockvorrichtungen, Abschluss- und Zwischenwände, Bodenverankerung, Nivellierplatten



### 2. Stabilisierungselemente

- Wahl der Stabilisierungselemente: Diagonalkreuz, Rückwände oder Längsverbände



### Universalregal L1006 für das Büro

- formschöne, geschlossene Seitenwand
- Hängemappenauszug für übersichtliche, leicht zugängliche Hängemappen
- Trennwände für eine übersichtliche und griffbereite Lagerung von Akten und Ordnern
- Fachböden mit einer Kantungshöhe von nur 25 mm für volle Ordnerhöhe

**! NEU!**  
Regalhöhen 1100 mm, 1450 mm und 1800 mm für 3, 4 bzw. 5 Ordnerhöhen



#### 3. Fachböden

- Wahl der Fachböden (glatt, geschlitzt und der Fachlast)
- optional: Anschlagleisten für Schrägfachboden, Fachbodenbeschriftung, Trenn-, Fachtrennwände



#### 4. Zubehör

- optional: Wahl des Zubehörs Schüttleisten, Schubladen, Einteilungsmaterial, Auffangwannen, Kleiderstangen, Abdeckplatten etc.
- Wahl an Reifenfachebenenpaar für Reifenlagerung, vgl. S. 235



#### 5. Vorbauten

- optional: Flügel-, und Schiebetüren

#### 6. Zusatzelemente «Büro»

- optional: Sideboard



## Abmessungen und Tragkräfte

- Max. Feldlast 2800 kg bei einem Fachbodenabstand von max. 750 mm
- Max. Fachbodenlast: 80, 160, 220, 280, 350 kg
- Verstellraster: 25 mm

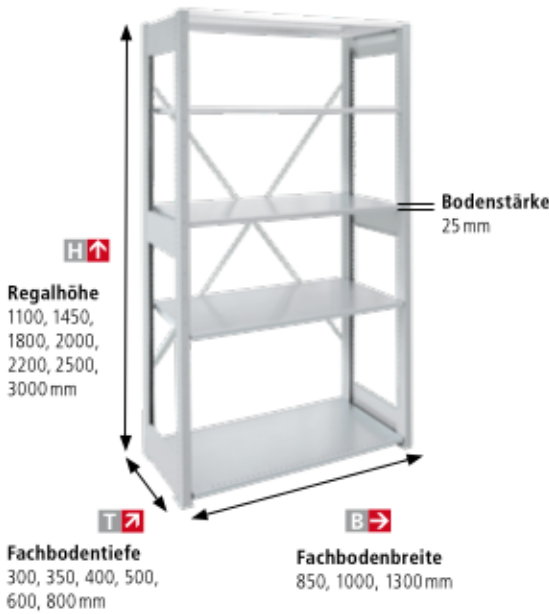

## Planungshinweis

### Berechnung der Aussenmasse

Regal-Gesamtbreite: Summe Fachbodenbreiten + Regalstützenanzahl × 40 mm + 10 mm (Fussplatten aussen)  
Regal-Gesamttiefe: Fachbodentiefe + 4 mm

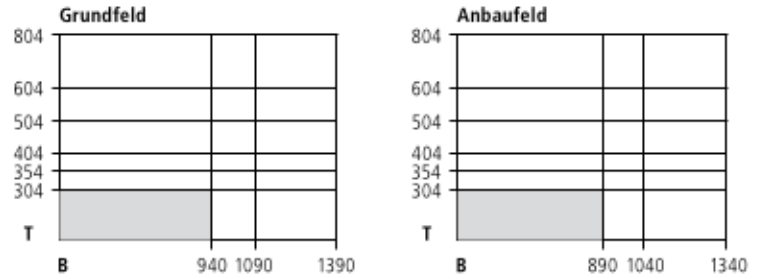

### Sicherheitshinweis

**Verankerungsvorschrift** Regale, bei denen das Verhältnis Regaltiefe zu Regalhöhe grösser ist als 1:5 (Regale mit Flügeltüren und Einzelregale mit Schubladen 1:4) müssen verankert werden. Bodenverankerung: Art.-Nr. **130.555.000** (pro Stk.).

**Anordnung der Diagonalkreuz** Bei jedem Grundregal und für jedes 3. Anbauregal ist ein zusätzliches Diagonalkreuz nötig. Anstatt Diagonalkreuzen können auch Rückwände oder Längsverbände für beidseitige Bedienbarkeit eingesetzt werden. Diagonalkreuz: Art.-Nr. **50.026.000**.

## Grund- und Anbauregale

### Grundfeld

2 Regalstützenpaare inkl. 6 Tiefenstreben  
1 Diagonalkreuz verzinkt  
5–6 Fachböden geschlitzt (Stärke 25 mm)



### Anbaufeld

1 Regalstützenpaar inkl. 3 Tiefenstreben  
5–6 Fachböden geschlitzt (Stärke 25 mm)



				400 mm		500 mm		600 mm	
		Anzahl Böden	Fachlast	Grundfeld Art.-Nr.	Anbaufeld Art.-Nr.	Grundfeld Art.-Nr.	Anbaufeld Art.-Nr.	Grundfeld Art.-Nr.	Anbaufeld Art.-Nr.
			160	50.200.XXX	50.201.XXX	50.202.XXX	50.203.XXX	50.204.XXX	50.205.XXX
	1000	5	220	50.236.XXX	50.237.XXX	50.238.XXX	50.239.XXX	50.240.XXX	50.241.XXX
<b>2000</b>			160	50.206.XXX	50.207.XXX	50.208.XXX	50.209.XXX	50.210.XXX	50.211.XXX
	1300	5	220	50.242.XXX	50.243.XXX	50.244.XXX	50.245.XXX	50.246.XXX	50.247.XXX
			160	50.212.XXX	50.213.XXX	50.214.XXX	50.215.XXX	50.216.XXX	50.217.XXX
	1000	5	220	50.248.XXX	50.249.XXX	50.250.XXX	50.251.XXX	50.252.XXX	50.253.XXX
<b>2200</b>			160	50.218.XXX	50.219.XXX	50.220.XXX	50.221.XXX	50.222.XXX	50.223.XXX
	1300	5	220	50.254.XXX	50.255.XXX	50.256.XXX	50.257.XXX	50.258.XXX	50.259.XXX
			160	50.224.XXX	50.225.XXX	50.226.XXX	50.227.XXX	50.228.XXX	50.229.XXX
	1000	6	220	50.260.XXX	50.261.XXX	50.262.XXX	50.263.XXX	50.264.XXX	50.265.XXX
<b>2500</b>			160	50.230.XXX	50.231.XXX	50.232.XXX	50.233.XXX	50.234.XXX	50.235.XXX
	1300	6	220	50.272.XXX	50.273.XXX	50.280.XXX	50.281.XXX	50.288.XXX	50.289.XXX



## Abmessungen und Tragkräfte

- Max. Feldlast 1000 kg
- Max. Fachbodenlast: 80, 160, 220, 280 kg
- Verstellraster: 25 mm



## Planungshinweis

### Berechnung der Aussenmasse

Regal-Gesamtbreite: Summe Fachbodenbreiten + 50 mm (Fussplatten aussen)  
Regal-Gesamttiefe: Fachbodentiefe + 36 mm

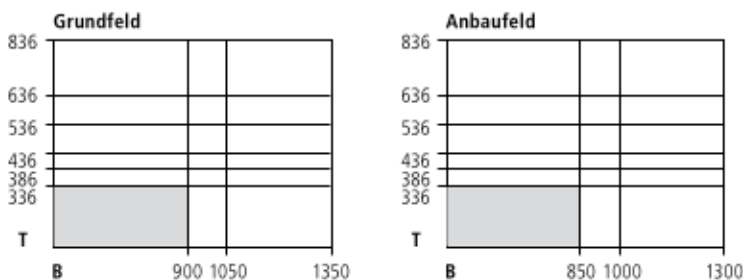

### Max. Tragfähigkeiten pro Regalfeld

Fachbodenabstand in mm	150	300	450	600	max. 750
Feldlast mit Diagonalen oder Längsverbänden in kg	max. 800	max. 770	max. 750	max. 710	max. 680
Feldlast mit Rückwänden in kg	max. 1050	max. 1000	max. 950	max. 900	max. 850

**!** Die Tragfähigkeiten gelten nur bei gleichmässig verteilter Last. Bitte beachten Sie die Sicherheitshinweise auf der Seite 226.

## Grund- und Anbauregale

### Fachlast 80 bzw. 160 kg, verzinkt oder lackiert

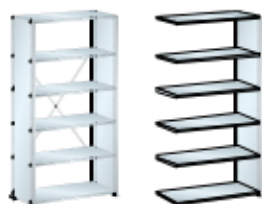

**Grundfeld\***  
2 Vollblech-Seitenwände  
1 Diagonalkreuz, verzinkt  
4-7 Fachböden, glatt (Stärke 25 mm)

**Anbaufeld\***  
1 Vollblech-Seitenwand  
4-7 Fachböden, glatt (Stärke 25 mm)



**Grundfeld\***  
2 Vollblech-Seitenwände  
1 Rückwand, glatt (2-teilig)  
4-7 Fachböden, glatt (Stärke 25 mm)

**Anbaufeld\***  
1 Vollblech-Seitenwand  
1 Rückwand, glatt (2-teilig)  
4-7 Fachböden, glatt (Stärke 25 mm)



**Grundfeld\*\***  
2 Vollblech-Seitenwände  
1 Rückwand, glatt (2-teilig)  
1 Flügeltür abschliessbar  
6-7 Fachböden, glatt (Stärke 25 mm)

**Anbaufeld\*\***  
1 Vollblech-Seitenwand  
1 Rückwand, glatt (2-teilig)  
1 Flügeltür abschliessbar  
6-7 Fachböden, glatt (Stärke 25 mm)



**Grundfeld\*\***  
2 Vollblech-Seitenwände  
1 Rückwand, glatt (2-teilig)  
7 Schubladen (3 x 100, 4 x 150 mm)  
4 Fachböden, glatt (Stärke 25 mm)









**Anbaufeld\*\***  
1 Vollblech-Seitenwand  
1 Rückwand, glatt (2-teilig)  
7 Schubladen (3 x 100, 4 x 150 mm)  
4 Fachböden, glatt (Stärke 25 mm)

H ↑ mm	Anzahl Böden	1000 x 350 mm Fachlast 80 kg		1000 x 500 mm Fachlast 160 kg	
		Grundfeld	Anbaufeld	Grundfeld	Anbaufeld
1100	4	45.919.XXX	45.928.XXX	-	-
1450	5	45.922.XXX	45.931.XXX	-	-
1800	6	45.925.XXX	45.934.XXX	-	-
2000	6	50.300.XXX	50.301.XXX	50.302.XXX	50.303.XXX
2200	7	50.304.XXX	50.305.XXX	50.306.XXX	50.307.XXX
1100	4	45.955.XXX	45.964.XXX	-	-
1450	5	45.958.XXX	45.967.XXX	-	-
1800	6	45.961.XXX	45.970.XXX	-	-
2000	6	50.308.XXX	50.309.XXX	50.405.XXX	50.406.XXX
2200	7	50.407.XXX	50.408.XXX	50.409.XXX	50.410.XXX
2000	6	50.411.XXX	50.412.XXX	50.413.XXX	50.414.XXX
2200	7	50.415.XXX	50.416.XXX	50.417.XXX	50.418.XXX
2000	4	-	-	50.419.XXX	50.420.XXX
2200	4	-	-	50.421.XXX	50.422.XXX

## 1a. Regalstützenpaar Max. Feldlast 2800 kg

Bestehend aus 2 Regalstützen, 2 Fussplatten und 3 Tiefenstreben (4 Tiefenstreben für Höhe 3000 mm). Schlitzteilung 25 mm zum Einhängen der Bodenträger in jeder beliebigen Höhe, inklusive Verschraubungen. Ausführung: Regalstützen aus kaltgewalztem C-Profil, 40 x 75 mm, für höchste Stabilität 6-fach gekantet. Fussplatte verzinkt. Exkl. Bodenverankerung. Farbe: gemäss Farbkarte oder verzinkt.



	300	350	400	500	600	800
	Art.-Nr. 	Art.-Nr. 	Art.-Nr. 	Art.-Nr. 	Art.-Nr. 	Art.-Nr. 
1100	45.680.XXX	45.681.XXX	45.682.XXX	46.380.XXX	46.381.XXX	46.382.XXX
1450	45.683.XXX	45.684.XXX	45.685.XXX	46.383.XXX	46.384.XXX	46.385.XXX
1800	45.686.XXX	45.687.XXX	45.688.XXX	45.689.XXX	45.690.XXX	45.691.XXX
2000	50.000.XXX	50.001.XXX	50.002.XXX	50.003.XXX	50.004.XXX	50.005.XXX
2200	50.516.XXX	50.517.XXX	50.518.XXX	50.519.XXX	50.520.XXX	50.521.XXX
2500	50.006.XXX	50.007.XXX	50.008.XXX	50.009.XXX	50.010.XXX	50.011.XXX
3000	45.692.XXX	45.693.XXX	45.694.XXX	45.695.XXX	45.696.XXX	45.697.XXX
Masse (B x T) mm	40 x 304	40 x 354	40 x 404	40 x 504	40 x 604	40 x 804



### Zusätzliche Tiefenstreben

Ausführung: Stahlblech. Farbe: gemäss Farbkarte oder verzinkt.

Art.-Nr. 	Art.-Nr. 	Art.-Nr. 	Art.-Nr. 	Art.-Nr. 	Art.-Nr. 
45.510.XXX	45.511.XXX	45.512.XXX	45.513.XXX	45.514.XXX	45.515.XXX



### Regalstützenabdeckung

Für den oberen Abschluss der Regalstützen. Ausführung: Stahlblech. Farbe: gemäss Farbkarte oder verzinkt.

Art.-Nr. 	Art.-Nr. 	Art.-Nr. 	Art.-Nr. 	Art.-Nr. 	Art.-Nr. 
50.510.XXX	50.511.XXX	50.512.XXX	50.513.XXX	50.514.XXX	50.515.XXX



### Einlegesteg

Zum Schliessen der Zwischenräume, wenn Böden auf gleicher Höhe eingestellt sind. Nicht einsetzbar bei Verwendung von Zwischenwänden. Ausführung: Stahlblech. Farbe: gemäss Farbkarte oder verzinkt.

Art.-Nr. 	Art.-Nr. 	Art.-Nr. 	Art.-Nr. 	Art.-Nr. 	Art.-Nr. 
45.810.XXX	45.811.XXX	45.812.XXX	45.813.XXX	45.814.XXX	45.815.XXX



### Aufstockvorrichtung, pro Regalstützenpaar

Für Regalerhöhen bis zu 5 m, inkl. Verschraubungsmaterial. Die statischen Berechnungen der Aufstockungen übernehmen die LISTA Spezialisten. Ausführung: verzinkt.

Art.-Nr.  
50.484.000

 **Nivellierplatten und Bodenverankerung auf der Seite 229.**



**1b. Vollblech-Seitenwand** **Max. Feldlast 1000 kg**

Standard mit Dreieck-Abkantung vorne. Schlitzteilung 25 mm, zum Einhängen der Bodenträger. Inklusive Fussplatten-Set, verzinkt.  
Ausführung: Stahlblech. Exkl. Bodenverankerung. Farbe: gemäss Farbkarte oder verzinkt.



**NEU!**  
Regalhöhen 1100 mm,  
1450 mm und 1800 mm für  
3, 4 bzw. 5 Ordnerhöhen

**!** Seitenwand mit T-Abkantung für Anbauregale mit Rückwänden.

		300	350	400	500	600	800
		Art.-Nr.	Art.-Nr.	Art.-Nr.	Art.-Nr.	Art.-Nr.	Art.-Nr.
1100	Standard	45.607.XXX	45.608.XXX	45.609.XXX	46.386.XXX	46.387.XXX	46.388.XXX
	T-Abkantung	45.637.XXX	45.638.XXX	45.639.XXX	46.395.XXX	46.396.XXX	46.397.XXX
1450	Standard	45.610.XXX	45.611.XXX	45.612.XXX	46.389.XXX	46.390.XXX	46.391.XXX
	T-Abkantung	45.640.XXX	45.641.XXX	45.642.XXX	46.398.XXX	46.399.XXX	46.400.XXX
1800	Standard	45.613.XXX	45.614.XXX	45.615.XXX	46.392.XXX	46.393.XXX	46.394.XXX
	T-Abkantung	45.643.XXX	45.644.XXX	45.645.XXX	46.401.XXX	46.402.XXX	46.403.XXX
2000	Standard	50.193.XXX	50.194.XXX	50.195.XXX	50.196.XXX	50.197.XXX	50.198.XXX
	T-Abkantung	50.534.XXX	50.535.XXX	50.536.XXX	50.537.XXX	50.538.XXX	50.539.XXX
2200	Standard	50.522.XXX	50.523.XXX	50.524.XXX	50.525.XXX	50.526.XXX	50.527.XXX
	T-Abkantung	50.540.XXX	50.541.XXX	50.542.XXX	50.543.XXX	50.544.XXX	50.545.XXX
2500	Standard	50.528.XXX	50.529.XXX	50.530.XXX	50.531.XXX	50.532.XXX	50.533.XXX
	T-Abkantung	50.546.XXX	50.547.XXX	50.548.XXX	50.549.XXX	50.550.XXX	50.024.XXX
Masse (B x T) mm		30 x 336	30 x 386	30 x 436	30 x 536	30 x 636	30 x 836

**!** Adapterseitenwand mit T-Abkantung für die Kombination der Tiefe 350 mit 500 mm inkl. 2 Bodenträger

	500
	Art.-Nr.
2000	50.032.XXX
2200	50.033.XXX
2500	50.034.XXX
Masse (B x T) mm	
	30 x 536

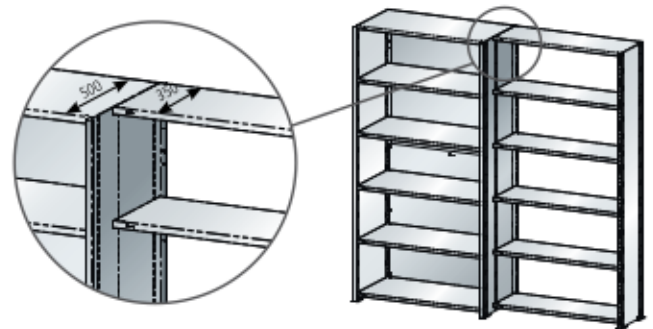
**Bodenträger für zusätzliche Fachböden**

Für die Adapterseitenwand mit T-Abkantung sind spezielle Bodenträger erforderlich, wenn Böden auf gleicher Höhe nebeneinander eingesetzt sind. Pro Boden sind 2 Stück erforderlich.

Art.-Nr.  
10 Stück **45.739.000**

**Nivellierplatten, 50 x 100 mm**

Für Höhenausgleich. Ermöglichen das präzise Ausrichten auch auf unebenen Böden. Ausführung: PVC. Farbe: Grau.

Art.-Nr.	Stärke 1 mm	Stärke 2 mm	Stärke 4 mm
	50.481.000	50.482.000	50.483.000



**Bodenverankerung**

Bitte die mitgelieferte Montageanleitung beachten.  
Bei Einfachregalen 2 pro Seitenwand bzw. 2 pro Regalstützenpaar.

Segmentanker Art.-Nr.  
M8 x 80, pro Stück **50.299.000**

**!** Bitte beachten Sie die Sicherheitsvorschriften auf der Seite 226.

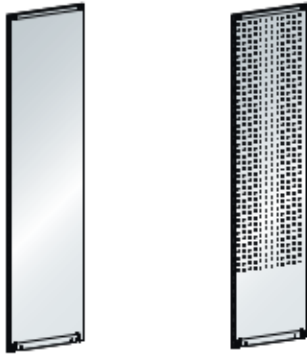



## Abschlussseitenwand, glatt oder gelocht

Zusatzwand zum Abdecken der Regalstützen oder der Schlitzreihen der Vollblech-Seitenwände. Links und rechts einhängbar. Bei Abschlusswand gelocht: 4-kant Lochung, 10 x 10 mm und Teilung 38 mm, für die Aufnahme von Lochplattenhaken  
Ausführung: Stahlblech, 2-teilig für Höhe 3000 mm (1000 + 2000 mm). Farbe: gemäss Farbkarte oder verzinkt.

		300	350	400	500	600	800
<b>T</b>							
<b>H</b>		Art.-Nr.	Art.-Nr.	Art.-Nr.	Art.-Nr.	Art.-Nr.	Art.-Nr.
1100	glatt	45.616.XXX	45.617.XXX	45.618.XXX	46.404.XXX	46.405.XXX	46.406.XXX
	glatt, pro Paar*	-	45.890.XXX	45.894.XXX	-	-	-
1450	glatt	45.619.XXX	45.620.XXX	45.621.XXX	46.407.XXX	46.408.XXX	46.409.XXX
	glatt, pro Paar*	-	45.891.XXX	45.895.XXX	-	-	-
1800	glatt	45.622.XXX	45.623.XXX	45.624.XXX	45.646.XXX	45.647.XXX	45.648.XXX
	glatt, pro Paar*	-	45.892.XXX	45.896.XXX	-	-	-
2000	glatt	50.012.XXX	50.013.XXX	50.014.XXX	50.015.XXX	50.016.XXX	50.017.XXX
	glatt, pro Paar*	-	45.893.XXX	45.897.XXX	-	-	-
	gelocht	50.337.XXX	50.338.XXX	50.339.XXX	50.340.XXX	50.341.XXX	50.342.XXX
2200	glatt	50.331.XXX	50.332.XXX	50.333.XXX	50.334.XXX	50.335.XXX	50.336.XXX
	gelocht	50.343.XXX	50.344.XXX	50.345.XXX	50.346.XXX	50.347.XXX	50.348.XXX
2500	glatt	50.018.XXX	50.019.XXX	50.020.XXX	50.021.XXX	50.022.XXX	50.023.XXX
	gelocht	50.349.XXX	50.350.XXX	50.351.XXX	50.352.XXX	50.353.XXX	50.354.XXX
3000	glatt	45.820.XXX	45.821.XXX	45.822.XXX	45.823.XXX	45.824.XXX	45.825.XXX
	gelocht	45.826.XXX	45.827.XXX	45.828.XXX	45.829.XXX	45.830.XXX	45.831.XXX
Masse (B) mm		21	21	21	21	21	21

\*Zusatzwände (links und rechts) zum Abdecken der Schlitzreihen der Seitenwände und für einen bündigen Abschluss mit der vorderen Dreieck-Abkantung der Seitenwände.

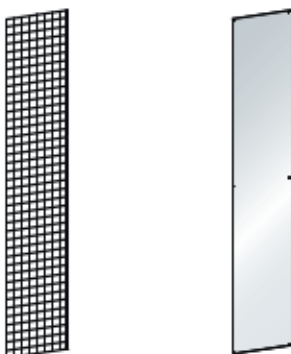

## Gitter-Abschlusswand oder Zwischenwand (glatt) für Regalstützen

Seitliche Gitter-Abschlusswand: Die Gitter werden durch die Regalstützen und Fachböden geklemmt. Kann auch als Zwischenwand eingesetzt werden. Ausführung: Stahldraht 3.0 mm, Maschenweite 50 x 50 mm, galvanisch verzinkt, blau chromatiert nach DIN 50961.  
Zwischenwand (glatt): Wird zwischen die Regalstützen gestellt und durch die Fachböden gehalten. Ausführung: Stahlblech, 2-teilig für Höhe 3000 mm (1000 + 2000 mm). Farbe: gemäss Farbkarte oder verzinkt.

		300	350	400	500	600	800
<b>T</b>							
<b>H</b>		Art.-Nr.	Art.-Nr.	Art.-Nr.	Art.-Nr.	Art.-Nr.	Art.-Nr.
2000	Gitter	50.387.000	50.388.000	50.389.000	50.390.000	50.391.000	50.392.000
	glatt	50.375.XXX	50.376.XXX	50.310.XXX	50.311.XXX	50.312.XXX	50.377.XXX
2200	Gitter	50.393.000	50.394.000	50.395.000	50.396.000	50.397.000	50.398.000
	glatt	50.378.XXX	50.379.XXX	50.380.XXX	50.381.XXX	50.382.XXX	50.383.XXX
2500	Gitter	50.399.000	50.400.000	50.401.000	50.402.000	50.403.000	50.404.000
	glatt	50.384.XXX	50.385.XXX	50.313.XXX	50.314.XXX	50.315.XXX	50.386.XXX
3000	Gitter	45.832.000	45.833.000	45.834.000	45.835.000	45.836.000	45.837.000
	glatt	45.838.XXX	45.839.XXX	45.840.XXX	45.841.XXX	45.842.XXX	45.843.XXX
Masse (B) mm		3	3	3	3	3	3

## Sockelblenden

Zum Schutz vor Staub und Schmutz. Die Sockelblenden liegen auf den Fussplatten auf und werden mit den Regalstützen oder Seitenwänden durch Bodenträger eingehängt. Inkl. Befestigungsmaterial.  
Ausführung: Stahlblech. Farbe: gemäss Farbkarte, **verzinkt nicht erhältlich**.

		850	1000	1300
<b>B</b>				
<b>H</b>		Art.-Nr.	Art.-Nr.	Art.-Nr.
25 mm		50.432.XXX	50.433.XXX	50.434.XXX





## 2. Diagonalkreuz

Zur Längsstabilisierung der Regale. Inklusive Verschraubungsmaterial. Ausführung: Stahl, verzinkt.

### Anordnung der Diagonalkreuze:

Bei jedem Grundregal und für jedes 3. Anbauregal ist ein zusätzliches Diagonalkreuz nötig.



## Längsverbände

Anstelle der Diagonalkreuze können Längsverbände (oben und unten) für beidseitige Bedienbarkeit eingesetzt werden.

Inkl. Verschraubungsmaterial.

Ausführung: Stahlblech.

Farbe: gemäss Farbkarte oder verzinkt.

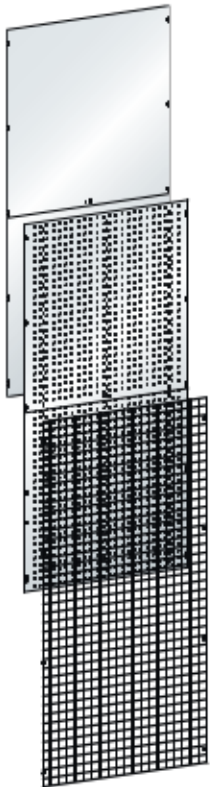

## Rückwände, glatt oder gelocht

Die rückseitige Abdeckung der Regalfelder wirkt gleichzeitig auch als Längsstabilisierung der Regale und wird mit den Regalstützen oder Seitenwänden verschraubt.

Bei Rückwand gelocht: Ausführung: 4-kant Lochung, 10 x 10 mm und Teilung 38 mm, für die Aufnahme von Lochplattenhaken (siehe Seite 163). Inklusive Befestigungsmaterial.

Ausführung: 2-teilig, Stahlblech.

Farbe: gemäss Farbkarte oder verzinkt.

## Gitter-Rückwand

Rückseitige Gitter-Füllung der Regalfelder. Die Gitter-Rückwände werden mit den Regalstützen oder Seitenwänden verschraubt.

Inklusive Befestigungsmaterial.

Ausführung: Stahldraht 3.0 mm.

Maschenweite 50 x 50 mm, galvanisch verzinkt, blau chromatiert nach DIN 50961.

**!** Zur Längsstabilisierung der Regale müssen zusätzlich zur Gitter-Rückwand Diagonalkreuze oder Längsverbände eingesetzt werden.



**!** **Rückwandkoppler** zwingend erforderlich für alle Rückwände in Kombination mit Regalstützen. Grundfeld: 2 x Breite 80 mm und für jedes Anbaufeld je 1 x Breite 120 mm. Ausführung: Stahlblech. Farbe: gemäss Farbkarte oder verzinkt.

H ↑	B →	Ausführung	Art.-Nr.
1100–1450	850–1000	für Regalstützen und Vollblech-Seitenwand	<b>45.655.000</b>
1100–1450	1300	für Regalstützen	<b>327.795.000</b>
1100–1450	1300	für Vollblech-Seitenwand	<b>344.289.000</b>
1800–2500	850–1300	für Regalstützen und Vollblech-Seitenwand	<b>50.026.000</b>
3000	850–1300	für Regalstützen und Vollblech-Seitenwand	<b>45.844.000</b>

B →	850	1000	1300
Ausführung	Art.-Nr.	Art.-Nr.	Art.-Nr.
für Regalstützen pro Paar, Höhe 185 mm	<b>50.319.XXX</b>	<b>50.320.XXX</b>	<b>50.321.XXX</b>
für Vollblech-Seitenwand pro Paar, Höhe 185 mm	<b>50.322.XXX</b>	<b>50.323.XXX</b>	<b>50.324.XXX</b>

B →	850	1000	1300
H ↑	Art.-Nr.	Art.-Nr.	Art.-Nr.
1100	glatt <b>45.600.XXX</b>	glatt <b>45.601.XXX</b>	glatt <b>46.410.XXX</b>
1450	glatt <b>45.602.XXX</b>	glatt <b>45.603.XXX</b>	glatt <b>46.411.XXX</b>
1800	glatt <b>45.604.XXX</b>	glatt <b>45.605.XXX</b>	glatt <b>45.606.XXX</b>
2000	glatt <b>50.355.XXX</b>	glatt <b>50.027.XXX</b>	glatt <b>50.029.XXX</b>
	gelocht <b>50.360.XXX</b>	gelocht <b>50.361.XXX</b>	gelocht <b>50.362.XXX</b>
	Gitter <b>50.423.000</b>	Gitter <b>50.424.000</b>	Gitter <b>50.425.000</b>
2200	glatt <b>50.356.XXX</b>	glatt <b>50.357.XXX</b>	glatt <b>50.358.XXX</b>
	gelocht <b>50.363.XXX</b>	gelocht <b>50.364.XXX</b>	gelocht <b>50.365.XXX</b>
	Gitter <b>50.426.000</b>	Gitter <b>50.427.000</b>	Gitter <b>50.428.000</b>
2500	glatt <b>50.359.XXX</b>	glatt <b>50.028.XXX</b>	glatt <b>50.030.XXX</b>
	gelocht <b>50.366.XXX</b>	gelocht <b>50.367.XXX</b>	gelocht <b>50.368.XXX</b>
	Gitter <b>50.429.000</b>	Gitter <b>50.430.000</b>	Gitter <b>50.431.000</b>
3000	glatt <b>45.845.XXX</b>	glatt <b>45.846.XXX</b>	glatt <b>45.847.XXX</b>
	gelocht <b>45.848.XXX</b>	gelocht <b>45.849.XXX</b>	gelocht <b>45.850.XXX</b>
	Gitter <b>45.851.000</b>	Gitter <b>45.852.000</b>	Gitter <b>45.853.000</b>







B →	80	120
H ↑	Art.-Nr.	Art.-Nr.
1100	<b>45.649.XXX</b>	<b>45.650.XXX</b>
1450	<b>45.651.XXX</b>	<b>45.652.XXX</b>
1800	<b>45.653.XXX</b>	<b>45.654.XXX</b>
2000	<b>50.369.XXX</b>	<b>50.370.XXX</b>
2200	<b>50.371.XXX</b>	<b>50.372.XXX</b>
2500	<b>50.373.XXX</b>	<b>50.374.XXX</b>
3000	<b>45.854.XXX</b>	<b>45.855.XXX</b>

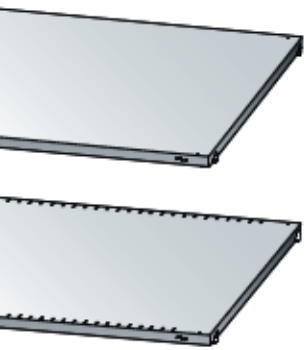

## 3. Fachböden glatt oder geschlitz Max. Fachlast 80, 160, 220, 280 und 350 kg

Inklusive Bodenträger. Bodenstärke 25 mm. Ausführung: Stahlblech. Farbe: gemäss Farbkarte oder verzinkt.



		<b>T</b> 		<b>300</b>	<b>350</b>	<b>400</b>	<b>500</b>	<b>600</b>	<b>800</b>	
<b>B</b> 	Fachlast 	Art.-Nr.		Art.-Nr.		Art.-Nr.		Art.-Nr.		
<b>850</b>	80	glatt	50.035.XXX	50.036.XXX	50.038.XXX	-	-	-	-	
		geschlitz	50.080.XXX	50.081.XXX	50.083.XXX	-	-	-	-	
	160	glatt	55.737.XXX	50.037.XXX	50.039.XXX	50.041.XXX	50.044.XXX	50.047.XXX	50.047.XXX	
		geschlitz	55.738.XXX	50.082.XXX	50.084.XXX	50.086.XXX	50.089.XXX	50.092.XXX	50.092.XXX	
	220	glatt	-	-	50.040.XXX	50.042.XXX	50.045.XXX	50.048.XXX	50.048.XXX	
		geschlitz	-	-	50.085.XXX	50.087.XXX	50.090.XXX	50.096.XXX	50.096.XXX	
280	glatt	-	-	-	50.043.XXX	50.046.XXX	50.049.XXX	50.049.XXX		
	geschlitz	-	-	-	50.088.XXX	50.091.XXX	50.097.XXX	50.097.XXX		
<b>1000</b>	80	glatt	50.050.XXX	50.051.XXX	50.053.XXX	-	-	-	-	
		geschlitz	50.098.XXX	50.164.XXX	50.166.XXX	-	-	-	-	
	160	glatt	55.739.XXX	50.052.XXX	50.054.XXX	50.056.XXX	50.059.XXX	50.062.XXX	50.062.XXX	
		geschlitz	55.741.XXX	50.165.XXX	50.167.XXX	50.169.XXX	50.172.XXX	50.175.XXX	50.175.XXX	
	220	glatt	-	-	50.055.XXX	50.057.XXX	50.060.XXX	50.063.XXX	50.063.XXX	
		geschlitz	-	-	50.168.XXX	50.170.XXX	50.173.XXX	50.176.XXX	50.176.XXX	
	280	glatt	-	-	-	50.058.XXX	50.061.XXX	50.064.XXX	50.064.XXX	
		geschlitz	-	-	-	50.171.XXX	50.174.XXX	50.177.XXX	50.177.XXX	
	350	glatt	-	-	-	45.550.XXX	45.551.XXX	45.552.XXX	45.552.XXX	
		geschlitz	-	-	-	45.556.XXX	45.557.XXX	45.558.XXX	45.558.XXX	
	<b>1300</b>	80	glatt	50.065.XXX	50.066.XXX	50.068.XXX	-	-	-	-
			geschlitz	50.178.XXX	50.179.XXX	50.181.XXX	-	-	-	-
160		glatt	55.746.XXX	50.067.XXX	50.069.XXX	50.071.XXX	50.074.XXX	50.077.XXX	50.077.XXX	
		geschlitz	55.747.XXX	50.180.XXX	50.182.XXX	50.184.XXX	50.187.XXX	50.190.XXX	50.190.XXX	
220		glatt	-	-	50.070.XXX	50.072.XXX	50.075.XXX	50.078.XXX	50.078.XXX	
		geschlitz	-	-	50.183.XXX	50.185.XXX	50.188.XXX	50.191.XXX	50.191.XXX	
280		glatt	-	-	-	50.073.XXX	50.076.XXX	50.079.XXX	50.079.XXX	
		geschlitz	-	-	-	50.186.XXX	50.189.XXX	50.192.XXX	50.192.XXX	





### Anschlagleisten für Schrägfachböden

Die Anschlagleisten können vorne und hinten mit den Regalstützen oder Seitenwänden verschraubt werden. Die Fachböden und Anschlagleisten können auch schräg eingehängt werden. Ideal für Material- und Teile-Bereitstellung nach dem FIFO Prinzip.  
Ausführung: Stahlblech. Farbe: gemäss Farbkarte oder verzinkt.

B →	850	1000	1300
Art.-Nr.	Art.-Nr.	Art.-Nr.	Art.-Nr.
	50.316.XXX	50.317.XXX	50.318.XXX

#### max. Neigungswinkel der Fachböden:

Tiefe 300 = 33°, 350 = 29°, 400 = 28°, 500 = 25°, 600 = 23°, 800 = 20°



### Fachbodenbeschriftung

Selbstklebende Kunststoff-Beschriftungsleisten mit aufklappbarem Sichtfenster inklusive Etiketten. Breite x Höhe, 210 x 22mm.

Verkaufseinheiten	Art.-Nr.
10 Stück	18.931.000

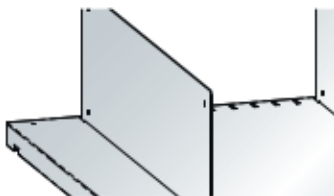

### Trennwände

Zur Unterteilung von geschlitzten Fachböden. Ausführung: Stahlblech. Farbe: gemäss Farbkarte oder verzinkt. **Verkaufseinheit: 10 Stk.**

H ↑	T ↗	300	350	400	500	600	800
100	Art.-Nr.	Art.-Nr.	Art.-Nr.	Art.-Nr.	Art.-Nr.	Art.-Nr.	Art.-Nr.
		50.103.XXX	50.106.XXX	50.109.XXX	50.112.XXX	50.115.XXX	50.118.XXX
150		50.104.XXX	50.107.XXX	50.110.XXX	50.113.XXX	50.116.XXX	50.119.XXX
200		50.105.XXX	50.108.XXX	50.111.XXX	50.114.XXX	50.117.XXX	50.120.XXX

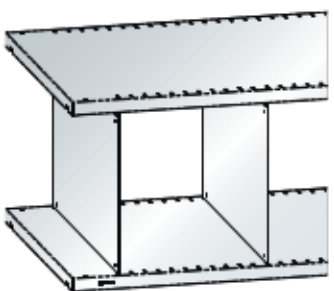

### Fachtrennwände

Zur Unterteilung von geschlitzten Fachböden. Die Höhe der Fachtrennwände, oben und unten gesteckt, ist von der Fachbodendistanz abhängig. Fachbodenabstand im Licht = Höhe der Fachtrennwände.

Ausführung: Stahlblech. Farbe: gemäss Farbkarte oder verzinkt. **Verkaufseinheit: 10 Stk.**

H ↑	T ↗	300	350	400	500	600	800
250	Art.-Nr.	Art.-Nr.	Art.-Nr.	Art.-Nr.	Art.-Nr.	Art.-Nr.	Art.-Nr.
		50.121.XXX	50.126.XXX	50.131.XXX	50.136.XXX	50.141.XXX	50.146.XXX
300		50.122.XXX	50.127.XXX	50.132.XXX	50.137.XXX	50.142.XXX	50.147.XXX
325		50.123.XXX	50.128.XXX	50.133.XXX	50.138.XXX	50.143.XXX	50.148.XXX
350		50.124.XXX	50.129.XXX	50.134.XXX	50.139.XXX	50.144.XXX	50.149.XXX
400		50.125.XXX	50.130.XXX	50.135.XXX	50.140.XXX	50.145.XXX	50.150.XXX





## 4. Schüttleiste

Zur Lagerung von Schüttgut und Kleinteilen. Wird mit den Regalstützen oder Seitenwänden verschraubt. Inklusive Befestigungsmaterial. Ausführung: Stahlblech. Farbe: gemäss Farbkarte oder verzinkt.



	B →	850	1000	1300
H ↑		Art.-Nr.	Art.-Nr.	Art.-Nr.
75		50.435.XXX	50.436.XXX	50.437.XXX



## Schubladen

Leichtgängige Schubladen mit Vollauszug für die optimale Lagerung von Kleinteilen und Werkzeugen. Tragkraft 50 kg. Ausführung: Stahlblech. Farbe: gemäss Farbkarte, **verzinkt nicht erhältlich**.



	B →	T ↗	1000 × 350	1000 × 500
H ↑			Art.-Nr.	Art.-Nr.
75			55.165.XXX	55.172.XXX
100			55.166.XXX	55.173.XXX
150			55.167.XXX	55.174.XXX
LISTA Einheiten			54 × 18 E	54 × 27 E
Schubladennutzgrösse (B × T mm)			918 × 306	918 × 459



## Auffangwannen

Kann lose auf die Fachböden mit der Fachbodenbreite 1000 mm gestellt werden. Auch herausnehmbar beim Einsatz von Flügeltüren. Ausführung: Höhe 100 mm, Chromstahl. Materialstärke: 2 mm. Flüssigkeitsdicht verschweisst. Ausführung nach WHG § 19/StawaR. Die Auffangwanne ist dichtungsgeprüft mit entsprechendem Typenschild sowie mit Prüfbescheinigung.



		300	350	400	500	600	800
B →		Art.-Nr.	Art.-Nr.	Art.-Nr.	Art.-Nr.	Art.-Nr.	Art.-Nr.
1000		53.823.000	53.828.000	53.824.000	53.825.000	53.826.000	53.827.000
Fassungsvolumen Liter		26	32	36	45	54	72

## Auszugboden

Tragkraft 50 kg. Ausführung: Stahlblech. Farbe: gemäss Farbkarte, **verzinkt nicht erhältlich**.

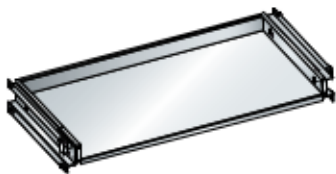

	B →	850	1000	1300	
Nutzbreite mm		757	907	1207	
T ↗		Art.-Nr.	Art.-Nr.	Art.-Nr.	
350	Nutztiefe mm	332	46.370.XXX	46.371.XXX	46.372.XXX
400		382	46.373.XXX	46.374.XXX	46.375.XXX
500		482	46.376.XXX	46.377.XXX	46.378.XXX



## Hängemappenauszug

Passend für Hängemappen A4. Max. Tragkraft 50 kg. Ausführung: Stahlblech. Farbe: gemäss Farbkarte, **verzinkt nicht erhältlich**.

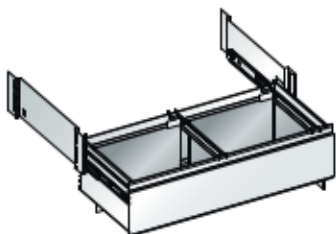

	B →	850	1000	1300
T ↗		Art.-Nr.	Art.-Nr.	Art.-Nr.
350		50.441.XXX	50.444.XXX	50.446.XXX
400		50.442.XXX	50.445.XXX	50.447.XXX
500		50.443.XXX	50.156.XXX	50.448.XXX



## Lateral-Profile

**C700.16** Für Ablagesystem: Vetro-Lateral-Mappe A4 quer (985 × 450 A4 quer und Folio)

**C700.17** Für Ablagesystem: Datox-EDV Matten, Monopendexmappen, ELBA-Pendeltaschen 91460, Leitz-Hängemappen, Eichner-Hängemappen. Ausführung: Stahlblech. Farbe: Grau, NCS S 2502-R. Inkl. Befestigungsmaterial.

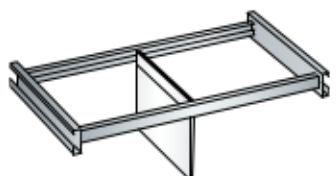

	B →	850	1000	1300
T ↗	Ausführung	Art.-Nr.	Art.-Nr.	Art.-Nr.
350	C700.16	35.143.000	32.559.000	50.154.000
	C700.17	35.149.000	32.581.000	50.157.000
500	C700.16	35.147.000	32.578.000	50.155.000
	C700.17	35.153.000	32.599.000	50.158.000



C700.16

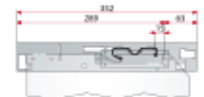

C700.17





### Mitteltrennwand

Zur vertikalen Unterteilung kompletter Regalfelder der Tiefe 500 mm. Die Mitteltrennwand wird durch die Fachböden fixiert. Breite 30 mm. Höhe Mitteltrennwand = Regalhöhe - 25 mm. Ausführung: Stahlblech. Farbe: gemäss Farbkarte oder verzinkt.

	H ↑	2000	2200	2500
T ↗		Art.-Nr.	Art.-Nr.	Art.-Nr.
500		50.328.XXX	50.329.XXX	50.330.XXX

**!** Der oberste Fachboden ist durchgehend über die komplette Regalfeldbreite zu wählen. Die weitere Bestückung der Regalfelder erfolgt mit Fachböden für Mitteltrennwand.

### Fachböden glatt für Mitteltrennwand

Inklusive Bodenträger. Bodenstärke 25 mm. Fachlast 80 kg. Ausführung: Stahlblech. Farbe: gemäss Farbkarte oder verzinkt.



	B →	425	500	650
T ↗		Art.-Nr.	Art.-Nr.	Art.-Nr.
500		50.325.XXX	50.326.XXX	50.327.XXX

### Kleiderstange für Mitteltrennwand

Das Einhängen der Kleiderstange erfolgt mittels Traversenblechen und Bodenträgern. Ausführung: Stange aus Aluminium eloxiert, Ø 27 mm, Traversen aus Stahlblech. Tragkraft 50 kg. Farbe der Traversen: gemäss Farbkarte oder verzinkt.



	B →	425	500	650
T ↗		Art.-Nr.	Art.-Nr.	Art.-Nr.
500		50.495.XXX	50.496.XXX	50.497.XXX

### Kleiderstange

Das Einhängen der Kleiderstange erfolgt mittels Traversenblechen und Bodenträgern. Ausführung: Stange aus Aluminium eloxiert, Ø 27 mm, Traversen aus Stahlblech. Tragkraft 50 kg. Farbe der Traversen: gemäss Farbkarte oder verzinkt.



	B →	850	1000	1300
T ↗		Art.-Nr.	Art.-Nr.	Art.-Nr.
400		50.498.XXX	50.502.XXX	50.506.XXX
500		50.499.XXX	50.503.XXX	50.507.XXX
600		50.500.XXX	50.504.XXX	50.508.XXX
800		50.501.XXX	50.505.XXX	50.509.XXX

### Organisationsschiene

Für die Senkrechtlagerung, Fachteilung und zur Lagerung diverser Materialien in Ringform (Kabel, Keilriemen, Schläuche). Die Quertraverse wird mit den Regalstützen oder Seitenwänden verschraubt. Tragkraft 50 kg. Die Konsole wird mit der Traverse verschraubt. Inkl. Befestigungsmaterial. Ausführung: Stahlblech. Farbe: gemäss Farbkarte, **verzinkt nicht erhältlich**.

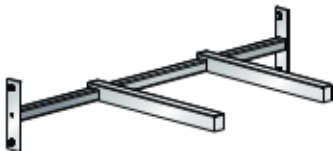

### Quertraversen

	B →	850	1000	1300
		Art.-Nr.	Art.-Nr.	Art.-Nr.
		50.486.XXX	50.487.XXX	50.488.XXX

### Konsolen

	T ↗	300	350	400	500	600	800
		Art.-Nr.	Art.-Nr.	Art.-Nr.	Art.-Nr.	Art.-Nr.	Art.-Nr.
		50.489.XXX	50.490.XXX	50.491.XXX	50.492.XXX	50.493.XXX	50.494.XXX

### Reifenfachebenenpaar

Wird mit den Regalstützen verschraubt. Ausführung: Stahlblech, verzinkt.

	B →	Fachlast kg	Ausführung	Art.-Nr.	
		1000	160	pro Paar	46.028.222
		1300	160	pro Paar	46.029.222



## 5. Flügeltüren

Zweiflügelig mit 2-Punkt-Stangen-Verschluss mit Aussparung für Klappschloss (muss separat bestellt werden). Die Flügeltüren können auch nachträglich an jedes Regal montiert werden. Ausführung: Stahlblech. Farbe: gemäss Farbkarte, **verzinkt nicht erhältlich**. **Regaltiefe mit Flügeltür = Regaltiefe Seitenwand/Regalstützenpaar +30 mm**



H ↑	Regalstützen			Seitenwand		
	B → 850	1000	1300	850	1000	1300
1100	Art.-Nr.  46.412.XXX	Art.-Nr.  46.413.XXX	Art.-Nr.  46.414.XXX	Art.-Nr.  45.631.XXX	Art.-Nr.  45.632.XXX	Art.-Nr.  46.421.XXX
1450	46.415.XXX	46.416.XXX	46.417.XXX	45.633.XXX	45.634.XXX	46.422.XXX
1800	46.418.XXX	46.419.XXX	46.420.XXX	45.635.XXX	45.636.XXX	46.423.XXX
2000	50.472.XXX	50.473.XXX	50.474.XXX	50.467.XXX	50.160.XXX	50.162.XXX
2200	50.475.XXX	50.476.XXX	50.477.XXX	50.468.XXX	50.469.XXX	50.470.XXX
2500	50.478.XXX	50.479.XXX	50.480.XXX	50.471.XXX	50.161.XXX	50.163.XXX

### Abdeckprofil für Flügeltüren mit Stützen

Grundfeld: 2 x Abdeckprofil und für jedes Anbaufeld je 1 x Abdeckprofil. Ausführung: Stahlblech. Farbe: gemäss Farbkarte, **verzinkt nicht erhältlich**.

**!** Abdeckprofil zu Flügeltüren zwingend erforderlich für alle Flügeltüren in Kombination mit Regalstützen.



H ↑	1100	1450	1800	2000	2200	2500
Art.-Nr.	46.424.XXX	46.425.XXX	46.426.XXX	45.740.XXX	45.741.XXX	45.742.XXX

### + Klappschloss

<b>KEY Lock</b> verschiedenschliessend	49.060.000
<b>CODE Lock</b>	49.085.000
<b>RFID Lock</b>	49.086.000



### + Klappschlossabdeckung (optional)

Hintere Abdeckung des Klappschlusses für verbesserte Optik. **45.868.XXX**  
Ausführung: Stahlblech. Farbe: gemäss Farbkarte.



### Schiebetüren

Mit einem Schiebetürvorbau werden jeweils 2 Regalfelder verschlossen. Auf Rollen leicht und geräuscharm laufend: In Lauf- und Führungsschiene, die unten bzw. oben an den Regalstützen bzw. Seitenwänden befestigt werden. Abschiessbar mit Drehdruck-Zylinderschloss.

**Das Schloss muss separat bestellt werden.** Die Türen lassen sich soweit öffnen, dass jeweils ein ganzes Regalfeld frei wird. Die Schiebetüren können auch nachträglich angebaut werden. Ausführung: Stahlblech. Farbe: gemäss Farbkarte, **verzinkt nicht erhältlich**.

**Regaltiefe mit Schiebetür = Regaltiefe Seitenwand/Regalstützenpaar +105 mm**



H ↑	Regalstützen			Seitenwand		
	B → 2 x 850	2 x 1000	2 x 1300	2 x 850	2 x 1000	2 x 1300
2000	Art.-Nr.  50.458.XXX	Art.-Nr.  50.459.XXX	Art.-Nr.  50.460.XXX	Art.-Nr.  50.449.XXX	Art.-Nr.  50.450.XXX	Art.-Nr.  50.451.XXX
2200	50.461.XXX	50.462.XXX	50.463.XXX	50.452.XXX	50.453.XXX	50.454.XXX
2500	50.464.XXX	50.465.XXX	50.466.XXX	50.455.XXX	50.456.XXX	50.457.XXX

### + Drehdruck-Zylinderschloss

<b>KEY Lock</b> verschiedenschliessend	55.438.000
---	------------



## 6. Zusatzelemente für «Büro»

### Sideboard

Ausstattung: Wahlweise mit Multiplex oder Kunstharz Abdeckplatte. Inkl. Bohrungen und Befestigungsmaterial. Seitenwände, Abschlussseitenwände (rechts und links) für die Abdeckung der Schlitzreihen und für einen bündigen Abschluss mit der vorderen Dreieck-Abkantung, Rückwand für die hintere Abdeckung der Regalfelder und als Längsstabilisierung. Pro Regalfeld 3–4 Fachböden geschlitzt (Stärke 25 mm). Ausführung: Stahlblech. Farbe: gemäss Farbkarte oder verzinkt.



		<b>B</b> →				<b>1000</b>	<b>2 × 1000</b>	
						Ist-Breite mm	1047	2047
<b>T</b> ↗	Ist-Tiefe mm	<b>H</b> ↗	Anzahl Böden	Ist-Höhe mm		Art.-Nr.	Art.-Nr.	
<b>350</b>	395	<b>1100</b>	<b>3</b>	1132	Multiplex	<b>45.975.XXX</b>	<b>45.976.XXX</b>	
				1124	Kunstharz	<b>45.977.XXX</b>	<b>45.978.XXX</b>	
		<b>1450</b>	<b>4</b>	1482	Multiplex	<b>45.979.XXX</b>	<b>45.980.XXX</b>	
				1474	Kunstharz	<b>45.981.XXX</b>	<b>45.982.XXX</b>	
<b>400</b>	445	<b>1100</b>	<b>3</b>	1132	Multiplex	<b>45.983.XXX</b>	<b>45.984.XXX</b>	
				1124	Kunstharz	<b>45.985.XXX</b>	<b>45.986.XXX</b>	
		<b>1450</b>	<b>4</b>	1482	Multiplex	<b>45.987.XXX</b>	<b>45.988.XXX</b>	
				1474	Kunstharz	<b>45.989.XXX</b>	<b>45.990.XXX</b>	
						Fachlast (kg)	80	80



### Abdeckplatte kunstharzbeschichtet, Stärke 22 mm

Oberfläche und Kanten Lichtgrau, NCS S 1500-N, Dekor-Spanplatte (Güteklasse E1), mit beidseitiger Melamin-Beschichtung (gefertigt nach Norm EN 14322). Allseitig mit 2 mm starken Kunststoffkanten. Inkl. Bohrungen und Befestigungsmaterial.



### Abdeckplatte Multiplex, Stärke 30 mm

Aus gedämpften Buchenfumieren mehrschichtig wasserfest verleimt (DIN 68 705), Kanten gebrochen, Oberfläche geschliffen, geölt und gewachst. Die Platte ist spritzwasserfest, schmutzabweisend und weitgehend unempfindlich gegen Öl und Fett. Inkl. Bohrungen und Befestigungsmaterial.



**Schwerlast-Auszugregale** sind ideal für die sichere und komfortable Lagerung schwerer Güter wie **Spritzgussformen, Stanzwerkzeuge, Motoren oder Palettenware**. Durch die Möglichkeit einer Beschickung mit Hebezeug können sie besonders platzsparend aufgestellt werden – und lassen sich dabei dank Feldbelastungen bis 9000 kg, unterschiedlichen Regalhöhen, Regaltiefen und Feldbreiten sowie ihren vielfältigen Ausstattungsoptionen jederzeit perfekt an Ihr Lagergut anpassen.



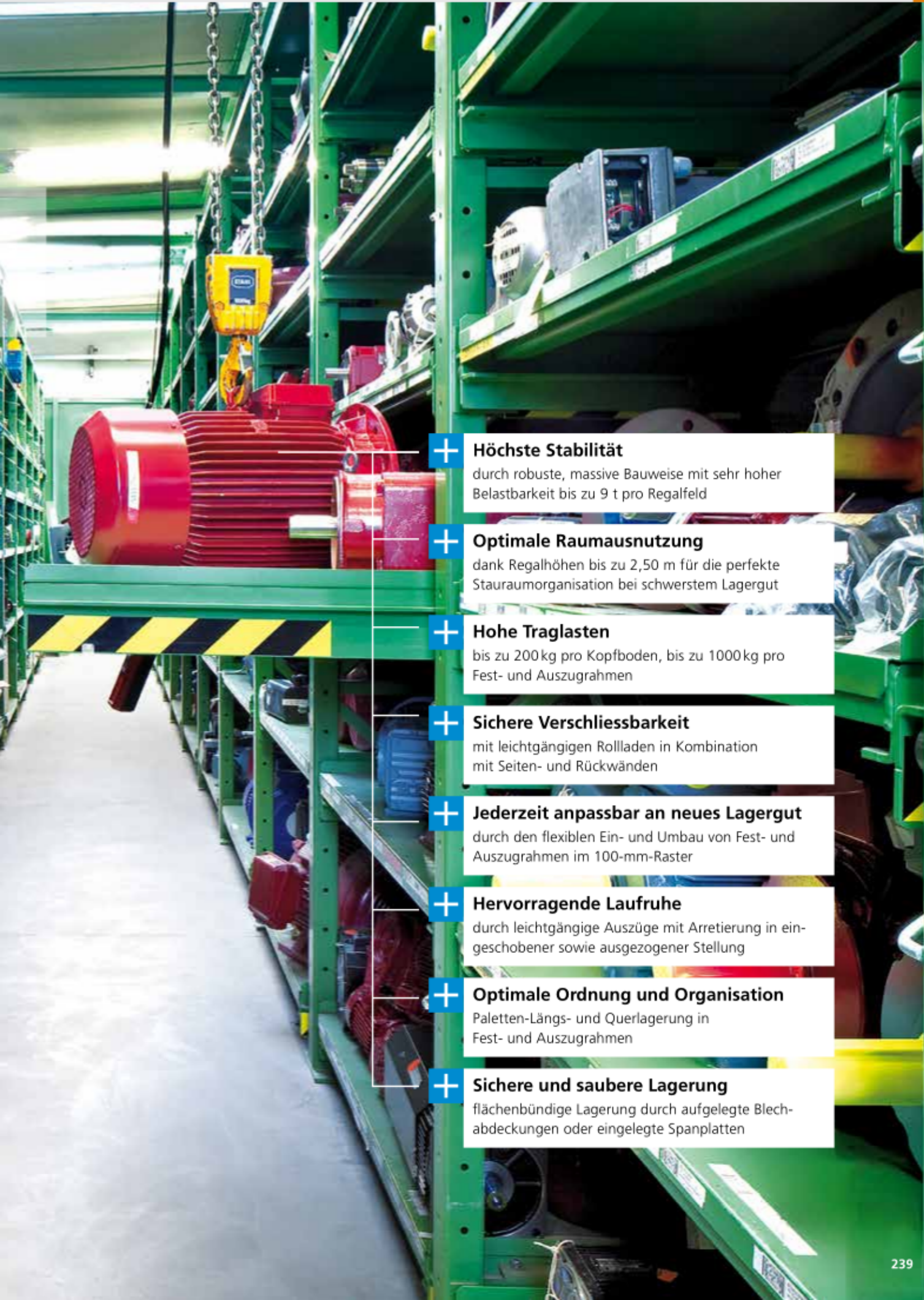

**+ Höchste Stabilität**

durch robuste, massive Bauweise mit sehr hoher Belastbarkeit bis zu 9 t pro Regalfeld

**+ Optimale Raumausnutzung**

dank Regalhöhen bis zu 2,50 m für die perfekte Stauraumorganisation bei schwerstem Lagergut

**+ Hohe Traglasten**

bis zu 200 kg pro Kopfboden, bis zu 1000 kg pro Fest- und Auszugrahmen

**+ Sichere Verschlussbarkeit**

mit leichtgängigen Rollladen in Kombination mit Seiten- und Rückwänden

**+ Jederzeit anpassbar an neues Lagergut**

durch den flexiblen Ein- und Umbau von Fest- und Auszugrahmen im 100-mm-Raster

**+ Hervorragende Laufruhe**

durch leichtgängige Auszüge mit Arretierung in eingeschobener sowie ausgezogener Stellung

**+ Optimale Ordnung und Organisation**

Paletten-Längs- und Querlagerung in Fest- und Auszugrahmen

**+ Sichere und saubere Lagerung**

flächenbündige Lagerung durch aufgelegte Blechabdeckungen oder eingelegte Spanplatten

## Abmessungen und Tragkräfte

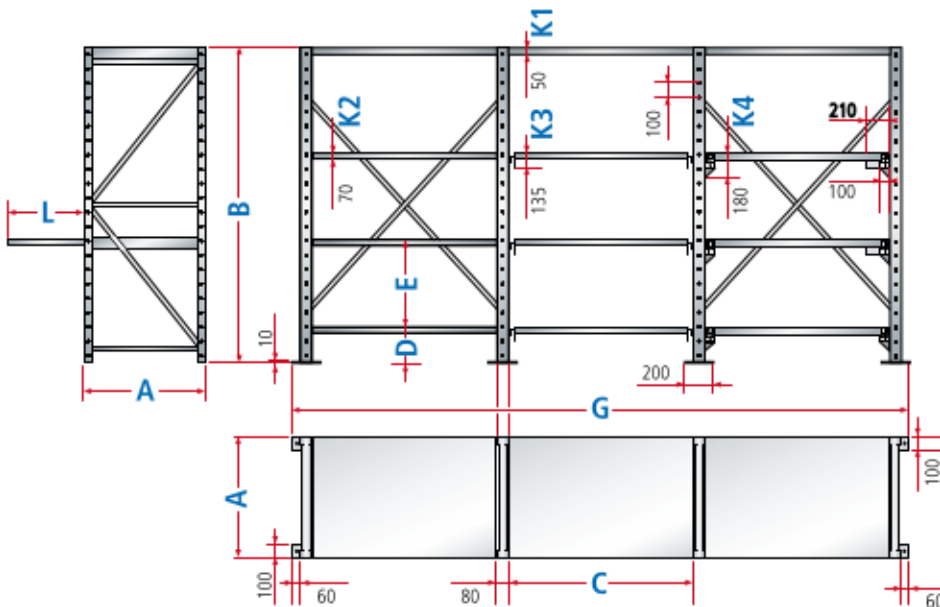

**A** = Regaltiefe  
**B** = Regalhöhe  
**C** = Regalbreite

**D** = Bodenabstand minimal  
**E** = Abstand minimal  
 Oberkante zu Oberkante

**G** = Anzahl Einbaubreite + Anzahl Ständerrahmen 80 mm + Fussplattenbreiten 60 mm  
 Beispiel:  $G = 3 \times 1090 \text{ mm} + 4 \times 80 \text{ mm} + 2 \times 60 \text{ mm} = 3710 \text{ mm}$   
**K1...K4** = Einbauhöhen

### Paletten-Längslagerung

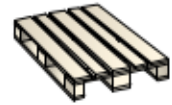

Paletten-typ	Breite mm	Tiefe mm	Höhe mm
I	800	1200	150

### Paletten-Querlagerung



Paletten-typ	Breite mm	Tiefe mm	Höhe mm
I	800	1200	150
II	1200	800	150
III	1200	1000	150
III	1000	800	150

### Regaltiefen (A)

<b>T</b> Istmasse mm	860	1060	1260
<b>Auszugstiefen (L) mm</b>			
Einfachauszug, 65 % ausziehbar	510	650	810
Vollauszug, - 100 % ausziehbar	790	990	1190

### Regalbreiten (C)

<b>B</b> Istmasse mm	890	1090	1290
Breite Ständerrahmen	80	80	80
Breite Fussplatten	200	200	200

### Tragkräfte

<b>T</b> Istmasse mm	860	1060	1260
Anzahl Auszugrahmen			
Anzahl Festrahmen			
Max. Tragkraft pro Auszug- oder Festrahmen			
1 bis 5	-	1000	900
1 bis 6	-	900	900
1 bis 7	-	800	800
1 bis 8	-	700	700
1 bis 9	-	600	600
-	1 bis 9	1000	900
1 bis 3	1 bis 6	1000	900
1 bis 5	1 bis 4	800	800
Max. Tragkraft pro Kopfboden	200	150	100

Die angegebenen maximalen Tragfähigkeiten dürfen nicht überschritten werden. Die Tragfähigkeiten gelten nur bei gleichmässig verteilter Last. Die maximale Tragfähigkeit pro Regalfeld liegt bei 9000 kg. **Pro Regalfeld darf jeweils nur ein Auszugrahmen ausgezogen werden.**

### Regalhöhen (B)

<b>H</b> Nennmasse mm	1500	2000	2200	2500
-----------------------	------	------	------	------

### Einbauhöhen (K)

Kopfboden	<b>K1</b>	50 mm
Festrahmen	<b>K2</b>	70 mm
Einfachauszugrahmen	<b>K3</b>	135 mm
Vollauszugrahmen	<b>K4</b>	180 mm

### Einbauabstände vertikal

Bodenabstand (D) minimal	105 mm für Festrahmen 165 mm für Einfachauszugrahmen 215 mm für Vollauszugrahmen
Abstand (E) minimal Oberkante zu Oberkante	100 mm für Festrahmen 200 mm für Vollauszug- und Einfachauszugrahmen 300 mm für Vollauszugrahmen mit Blechabdeckung
Lochteilungen	alle 100 mm

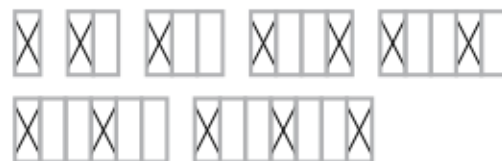

### Anordnung der Diagonalkreuze

Die Tragkräfte haben nur Gültigkeit, wenn ab 6 Regalfeldern 2 Regalfelder oder mindestens jedes 5. Regalfeld mit Rückwänden oder pro 3 Regalfelder mit 1 Diagonalkreuz versehen ist.



### Verankerungs-Vorschrift

Schwerlast-Auszugregale müssen immer verankert werden.

**+** Optimale Raumausnutzung bei schwerstem Lagergut



**Palettenlagerung**

- platzsparender Palettenplatz mit einer Tragfähigkeit von bis zu 1000 kg im Festrahmen möglich

**Schwerlast-Auszugregale 9000, zerlegt**

Mit 2 Auszugrahmen für Einfachauszug (EA, 65 % ausziehbar) sowie 1 Festrahmen als Kopfboden, jeweils inklusive Spanplatteneinlagen, 40 mm stark. Beliebig mit Seitenwänden, weiteren Auszug- und Festrahmen, Abdeckungen, Schiebetüren, Rollläden und Anfahrerschutz ausstattbar. Grundfeld inklusive 1 Diagonalkreuz zur Längsstabilisierung, 2 Ständerrahmen, Bodenverankerung und Nivellierplatten-Set. Anbaufeld inklusive 1 Ständerrahmen, Bodenverankerung und Nivellierplatten-Set. Lochteilung im Ständerrahmen alle 100 mm. Ausführung: Stahlblech. Farbe: gemäss Farbkarte.

**Hinweis:** Ab dem 3. Anbaufeld wird ein **zusätzliches Diagonalkreuz** benötigt (vgl. S. 242).

**H** 2000 mm



<b>T</b>	<b>B</b>	Auszug- rahmen	Fest- rahmen	Fachlast 	Max. Feldlast 	Grundfeld Art.-Nr.	Anbaufeld Art.-Nr.
860	890	2	1	1000	9000	71.530.XXX	71.534.XXX
860	1290	2	1	1000	9000	71.532.XXX	71.536.XXX
1260	890	2	1	800	9000	71.531.XXX	71.535.XXX
1260	1290	2	1	800	9000	71.533.XXX	71.537.XXX



**Schwerlast-Auszüge bis 1000 kg**

- zur Lagerung von grossen, schweren Einzelteilen und Vorrichtungen
- flächenbündige Lagerung durch aufgelegte Blechabdeckungen oder eingelegte Spanplatten







## ! Ständerrahmen

Ständerrahmen gelocht mit Lochteilung von 100 mm zur Aufnahme der Kopfböden, Fest- und Auszugrahmen. Die hintere und vordere Säule sind mit Horizontal- und Diagonalstreben zu einem festen Rahmen verschweisst. Ausführung: Stahlblech-Pressprofile. Farbe: gemäss Farbkarte.

**Achtung:** Pro Ständerrahmen werden 4 Bodenverankerungen benötigt.

## Ständerrahmen-Abdeckung

Für den oberen Abschluss der Ständerrahmen. Ausführung: Stahlblech. Farbe: gemäss Farbkarte.



## Seitenwände

Die Seitenwände werden mit den Säulen der Ständerrahmen verschraubt. Für den Rollladenaufbau werden die Standard-Seitenwände verwendet. Inklusive Verschraubungsmaterial. Ausführung: Stahlblech 1,5 mm. Farbe: gemäss Farbkarte.



## ! Ständerrahmen-Verbindungen

Werden vorne und hinten mit den Ständerrahmen verschraubt. Inklusive Verschraubungsmaterial. Ausführung: Flachstahl. Farbe: gemäss Farbkarte.



## ! Diagonalkreuze

Zur Längsstabilisierung der Regale anstelle von Rückwänden. Inklusive Verschraubungsmaterial. Ausführung: Stahl, verzinkt. Anzahl Diagonalkreuze: vgl. Planungshinweise S. 240.

oder...



## ! Rückwände

Die rückseitige Abdeckung der Regalfelder wirkt gleichzeitig auch als Längsstabilisierung und wird mit den Ständern der Ständerrahmen verschraubt. Inklusive Befestigungsmaterial. Ausführung: Stahlblech. Farbe: gemäss Farbkarte.

Einbaumasse mm	T ↗	860	1060	1260
<b>Ständerrahmen</b>				
H ↑	B →	Art.-Nr. 🌈	Art.-Nr. 🌈	Art.-Nr. 🌈
1500	80	73.000.XXX	73.010.XXX	73.020.XXX
2000	80	73.001.XXX	73.011.XXX	73.021.XXX
2200	80	73.002.XXX	73.012.XXX	73.022.XXX
2500	80	73.003.XXX	73.013.XXX	73.023.XXX

für Regaltiefe mm	T ↗	860	1060	1260
<b>Ständerrahmen-Abdeckung</b>				
		Art.-Nr. 🌈	Art.-Nr. 🌈	Art.-Nr. 🌈
		73.590.XXX	73.591.XXX	73.592.XXX

für Regaltiefe mm	T ↗	860	1060	1260
<b>Seitenwände</b>				
H ↑		Art.-Nr. 🌈	Art.-Nr. 🌈	Art.-Nr. 🌈
1500		73.500.XXX	73.510.XXX	73.520.XXX
2000		73.501.XXX	73.511.XXX	73.521.XXX
2200		73.502.XXX	73.512.XXX	73.522.XXX
2500		73.503.XXX	73.513.XXX	73.523.XXX

Einbaumasse mm	B →	890	1090	1290
<b>Ständerrahmen-Verbindungen</b>				
		Art.-Nr. 🌈	Art.-Nr. 🌈	Art.-Nr. 🌈
pro Paar		73.060.XXX	73.061.XXX	73.062.XXX

Diagonalkreuze	H ↑	Art.-Nr.	Art.-Nr.	Art.-Nr.
1500		73.100.000	73.110.000	73.120.000
2000		73.101.000	73.111.000	73.121.000
2200		73.102.000	73.112.000	73.122.000
2500		73.103.000	73.113.000	73.123.000

Rückwände	H ↑	Art.-Nr. 🌈	Art.-Nr. 🌈	Art.-Nr. 🌈
1500		73.530.XXX	73.540.XXX	73.550.XXX
Anzahl Teile/Masse mm		1 × 1000, 1 × 500	1 × 1000, 1 × 500	1 × 1000, 1 × 500
2000		73.531.XXX	73.541.XXX	73.551.XXX
Anzahl Teile/Masse mm		2 × 1000	2 × 1000	2 × 1000
2200		73.532.XXX	73.542.XXX	73.552.XXX
Anzahl Teile/Masse mm		1 × 1000, 2 × 600	1 × 1000, 2 × 600	1 × 1000, 2 × 600
2500		73.533.XXX	73.543.XXX	73.553.XXX
Anzahl Teile/Masse mm		2 × 1000, 1 × 500	2 × 1000, 1 × 500	2 × 1000, 1 × 500
Ist-Breite mm		1000	1200	1400





### Nivellierplatten

Für Höhenausgleich. Ermöglichen das präzise Ausrichten auch auf unebenen Böden.  
Ausführung: PVC. Farbe: Grau.

### Nivellierplatten

Stärke 1 mm	73.005.000
Stärke 2 mm	73.006.000
Stärke 4 mm	73.007.000
Masse (B x T mm)	100 x 200



### ! Bodenverankerung

Schwerlast-Auszugregale müssen immer verankert werden.

### Segmentanker

M10 x 130, pro Stück	112.991.000
----------------------	-------------



### Anfahrerschutz PC6

Sicherheitsvorrichtung zu exponierten Ständer-  
rahmen. Mit 4 Löchern für die Bodenverankerung.  
Inklusive 4 Segmentanker M12 x 140 mm  
(Bohrlochtiefe 140 mm).  
Ausführung: Stahlblech, St 37-2.  
Farbe: Gelb/Schwarz.

### Anfahrerschutz PC6

B 166 x T 166 x H 322	43.537.000
-----------------------	------------

**! Aus Vorschrifts- und Sicherheitsgründen müssen Schwerlast-Auszugregale aus mindestens diesen Elementen montiert sein**





## ! Festrahmen

Anstelle der Kopfböden können auch Festrahmen eingesetzt werden. Die Festrahmen werden mit dem Ständerahmen verschraubt. Inklusive Verschraubungsmaterial. Ausführung: Pressprofile, geschweisst. Farbe: gemäss Farbkarte.



## Blechabdeckungen für Festrahmen

Lose aufgelegt. Arretierung mit vorderem und hinterem Abbug und aufgeschweissten Arretierungswinkeln. Ausführung: Stahlblech, 2 mm stark. Farbe: gemäss Farbkarte.



## Spanplatteneinlagen für Festrahmen

2-teilig, in die Festrahmen einzulegen. Ausführung: Spanplatten, 40 mm stark.

oder...



## Auszugrahmen für Einfachauszug

Einfachauszug (EA), 65 % ausziehbar. Die Auszugsarretierung sichert den Auszugrahmen in eingeschobener wie auch in ausgezogener Stellung. Die Laufschiene werden mit dem Ständerahmen verschraubt. Inklusive Verschraubungsmaterial. Ausführung: Pressprofile, geschweisst. Farbe: gemäss Farbkarte.



## Blechabdeckungen für Auszugrahmen (Einfachauszug)

Mit 3-seitigem Abrollrand, 30 mm hoch, lose aufgelegt. Arretierung mit vorderem Abbug und aufgeschweissten Arretierungswinkeln. Ausführung: Stahlblech, 2 mm stark. Farbe: gemäss Farbkarte.



## Spanplatteneinlagen für Auszugrahmen (Einfachauszug)

2-teilig, in die Auszugrahmen für Einfachauszug einzulegen. Ausführung: Spanplatten, 40 mm stark.

Einbaumasse mm	T			
	860	1060	1260	
Nutztiefe mm	840	1040	1240	
<b>Festrahmen</b>				
<b>B </b>	Nutzbreite mm	Art.-Nr.	Art.-Nr.	Art.-Nr.
<b>890</b>	860	<b>73.030.XXX</b>	<b>73.031.XXX</b>	<b>73.032.XXX</b>
<b>1090</b>	1060	<b>73.040.XXX</b>	<b>73.041.XXX</b>	<b>73.042.XXX</b>
<b>1290</b>	1260	<b>73.050.XXX</b>	<b>73.051.XXX</b>	<b>73.052.XXX</b>
Tragkraft kg	1000	900	800	

## Blechabdeckungen für Festrahmen

<b>B </b>	Nutzbreite mm	Art.-Nr.	Art.-Nr.	Art.-Nr.
<b>890</b>	860	<b>73.130.XXX</b>	<b>73.131.XXX</b>	<b>73.132.XXX</b>
<b>1090</b>	1060	<b>73.140.XXX</b>	<b>73.141.XXX</b>	<b>73.142.XXX</b>
<b>1290</b>	1260	<b>73.150.XXX</b>	<b>73.151.XXX</b>	<b>73.152.XXX</b>

## Spanplatteneinlagen für Festrahmen

<b>B </b>	Nutz-/Ist-Breite mm	Art.-Nr.	Art.-Nr.	Art.-Nr.
<b>890</b>	860 / 869	<b>73.430.000</b>	<b>73.431.000</b>	<b>73.432.000</b>
<b>1090</b>	1060 / 1069	<b>73.440.000</b>	<b>73.441.000</b>	<b>73.442.000</b>
<b>1290</b>	1260 / 1269	<b>73.450.000</b>	<b>73.451.000</b>	<b>73.452.000</b>
Ist-Tiefe mm (2-teilig)		345	445	545

Einbaumasse mm	T			
	860	1060	1260	
Nutztiefe mm	810	1010	1210	
<b>Auszugrahmen für Einfachauszug</b>				
<b>B </b>	Nutzbreite mm	Art.-Nr.	Art.-Nr.	Art.-Nr.
<b>890</b>	800	<b>73.070.XXX</b>	<b>73.071.XXX</b>	<b>73.072.XXX</b>
<b>1090</b>	1000	<b>73.080.XXX</b>	<b>73.081.XXX</b>	<b>73.082.XXX</b>
<b>1290</b>	1200	<b>73.090.XXX</b>	<b>73.091.XXX</b>	<b>73.092.XXX</b>
Tragkraft kg	1000	900	800	

## Blechabdeckungen für Auszugrahmen (Einfachauszug)

<b>B </b>	Nutzbreite mm	Art.-Nr.	Art.-Nr.	Art.-Nr.
<b>890</b>	800	<b>73.270.XXX</b>	<b>73.271.XXX</b>	<b>73.272.XXX</b>
<b>1090</b>	1000	<b>73.280.XXX</b>	<b>73.281.XXX</b>	<b>73.282.XXX</b>
<b>1290</b>	1200	<b>73.290.XXX</b>	<b>73.291.XXX</b>	<b>73.292.XXX</b>

## Spanplatteneinlagen für Auszugrahmen (Einfachauszug)

<b>B </b>	Nutz-/Ist-Breite mm	Art.-Nr.	Art.-Nr.	Art.-Nr.
<b>890</b>	800 / 772	<b>73.470.000</b>	<b>73.471.000</b>	<b>73.472.000</b>
<b>1090</b>	1000 / 972	<b>73.480.000</b>	<b>73.481.000</b>	<b>73.482.000</b>
<b>1290</b>	1200 / 1172	<b>73.490.000</b>	<b>73.491.000</b>	<b>73.492.000</b>
Ist-Tiefe mm (2-teilig)		330	430	530

! Aus Vorschrifts- und Sicherheitsgründen müssen Schwerlast-Auszugregale aus mindestens diesen Elementen montiert sein

oder...



### Auszugrahmen für Vollauszug

Vollauszug (VA), 100 % ausziehbar. Die Auszugsarretierung sichert den Auszugrahmen in eingeschobener wie auch in ausgezogener Stellung. Die Laufschienen werden mit dem Ständerahmen verschraubt. Inklusive Verschraubungsmaterial. Ausführung: Pressprofile, geschweisst. Farbe: gemäss Farbkarte.



### Blechabdeckungen für Auszugrahmen (Vollauszug)

Mit 3-seitigem Abrollrand, 30mm hoch, lose aufgelegt. Arretierung mit vorderem Abbug und aufgeschweissten Arretierungswinkeln. Ausführung: Stahlblech, 2 mm stark. Farbe: gemäss Farbkarte.



### Spanplatteneinlagen für Auszugrahmen (Vollauszug)

2-teilig, in die Auszugrahmen für Vollauszug einzulegen. Ausführung: Spanplatten, 40mm stark.



### ! Kopfböden

Dienen als oberer Abschluss der Ständerrahmen und als Staubschutz. Inklusive Verschraubungsmaterial. Ausführung: Stahlblech. Farbe: gemäss Farbkarte.

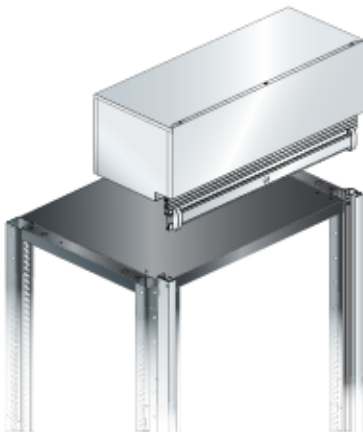

### Rollladen inklusive Kopfboden

Vormontiertes Rollladengehäuse. Rollladenführung in vertikalen Profilen, an Ständerrahmen vorgebaut. Mit Aussparung für Hebelzylinderschloss. Für Erstaufbau, inklusive oberem Kopfboden, vorgebohrt, zum Aufschrauben des Rollladengehäuses. Ausführung: Rollladengehäuse und Führungsprofile aus Stahlblech. Farben: gemäss Farbkarte. Rollladen aus Kunststoff-Lamellen. Farbe: Lichtgrau, RAL 7035. **Achtung:** Durch den Aufbau erhöht sich das Regal um 323 mm.

Einbaumasse mm		860	1060	1260
Nutztiefe mm		810	1010	1210

#### Auszugrahmen für Vollauszug

	Nutzbreite mm	Art.-Nr.	Art.-Nr.	Art.-Nr.
890	800	73.210.XXX	73.211.XXX	45.008.XXX
1090	1000	73.212.XXX	73.213.XXX	73.214.XXX
1290	1200	45.009.XXX	73.215.XXX	73.216.XXX
Tragkraft kg		1000	900	800

#### Blechabdeckungen für Auszugrahmen (Vollauszug)

	Nutzbreite mm	Art.-Nr.	Art.-Nr.	Art.-Nr.
890	800	73.217.XXX	73.218.XXX	45.250.XXX
1090	1000	73.219.XXX	73.220.XXX	73.221.XXX
1290	1200	45.251.XXX	73.222.XXX	73.223.XXX

#### Spanplatteneinlagen für Auszugrahmen (Vollauszug)

	Nutz- / Ist-Breite mm	Art.-Nr.	Art.-Nr.	Art.-Nr.
890	800 / 680	73.224.000	73.225.000	45.252.000
1090	1000 / 880	73.226.000	73.227.000	73.228.000
1290	1200 / 1080	45.253.000	73.229.000	73.230.000
Ist-Tiefe mm (2-teilig)		330	430	530

Einbaumasse mm		860	1060	1260
Nutztiefe mm		840	1040	1240

#### Kopfböden

	Nutzbreite mm	Art.-Nr.	Art.-Nr.	Art.-Nr.
890	890	73.650.XXX	73.651.XXX	73.652.XXX
1090	1090	73.660.XXX	73.661.XXX	73.662.XXX
1290	1290	73.670.XXX	73.671.XXX	73.672.XXX
Tragkraft kg		200	150	100

Einbaumasse mm		860	1060	1260
----------------	--	-----	------	------

#### Rollladen inklusive Kopfboden

		Art.-Nr.	Art.-Nr.	Art.-Nr.
2000	890	73.231.XXX	73.232.XXX	73.233.XXX
	1090	73.240.XXX	73.241.XXX	73.242.XXX
	1290	73.249.XXX	73.250.XXX	73.251.XXX
2200	890	73.234.XXX	73.235.XXX	73.236.XXX
	1090	73.243.XXX	73.244.XXX	73.245.XXX
	1290	73.252.XXX	73.253.XXX	73.254.XXX
2500	890	73.237.XXX	73.238.XXX	73.239.XXX
	1090	73.246.XXX	73.247.XXX	73.248.XXX
	1290	73.255.XXX	73.256.XXX	73.257.XXX

#### \* Hebelzylinderschloss

KEY Lock, verschiedenschliessend	49.090.000
----------------------------------	------------



**Wer viel Lagerraum auf begrenzter Fläche schaffen will, liegt mit einer LISTA Rollregalanlage garantiert richtig.** Wenn sich bei bestehenden Räumlichkeiten der erhöhte Platzbedarf erst später herausstellt, bietet LISTA die Lösung: Raumgewinn ohne Ausbau. Festregale sind nur nötig, wenn ständig alle gelagerten Güter gleichzeitig erreichbar sein müssen, ansonsten sind die vielen freien Gänge zwischen den Regalen unwirtschaftlich. Statt vieler Bedienungsgänge zwischen den Festregalen, die Raum kosten, wird nur noch ein einziger freier Gang benötigt um alle Regale mühelos zu erreichen.

- 
- + Variable Ausstattungsmöglichkeiten**  
mit unterschiedlichen Antriebsarten und Schienensystemen
  - + Schutz vor Verschmutzung**  
durch horizontale und vertikale Staubdichtungen
  - + Sichere Verschlussbarkeit**  
Zentral,- und Gangverschluss schützt vor unerwünschtem Zugriff
  - + Überzeugende Sicherheit**  
Gangsicherung verhindert ein Verschieben der Anlage während der Bedienungszeit

## + Vorteile der LISTA-Rollregale

### Konventionelle Lagerung

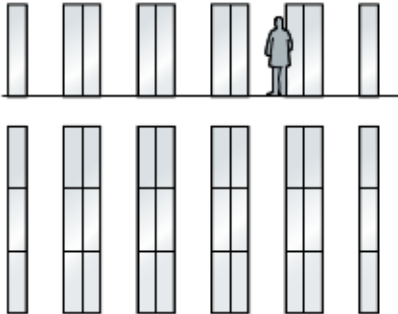

30 Regalfelder à 6 Fachboden-Laufmeter =  
**180 Fachboden-Laufmeter.**

### Lagerung mit Rollregalen

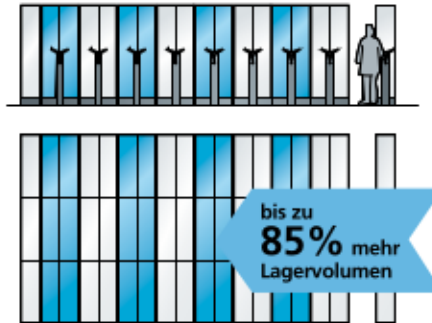

54 Regalfelder à 6 Fachboden-Laufmeter =  
**324 Fachboden-Laufmeter.**

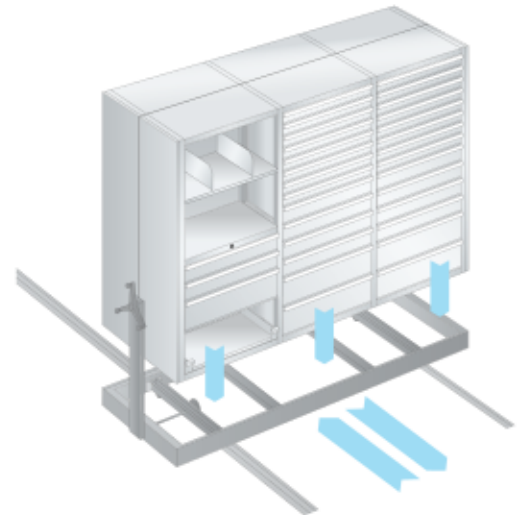

## + Flexible Einsatzmöglichkeiten

LISTA bietet für jedes Lagergut die passende Lagerlösung. Universal- und Schubladenregale eignen sich zudem perfekt für die Nutzung mit fahrbaren Unterbauten. Die Planungsspezialisten von LISTA nutzen für Sie die vielen Möglichkeiten des Rollregal-Systems. Jedes Organisationsdetail wird nach Ihren Wünschen gelöst – von der Zeichnung bis zur schlüsselfertigen Montage.



### Universalregale L1006 R Bauweise «Vollblech-Seitenwand»

Diagonalkreuze oder Rückwände sichern die Stabilität. Die Fachböden sind, je nach Abmessung und Ausführung, zwischen 80 und 280 kg belastbar. Die maximale Belastbarkeit eines Regalfeldes liegt bei 500 kg.

Weitere Informationen zu Universalregalen siehe Seite 220.



### Universalregale L1006 Bauweise «Regalstützen»

Eignen sich besonders für sperriges oder schweres Lagergut. Sie bieten durch ihre offene Konstruktion eine optimale Luftzirkulation. Die Sicherung der Stabilität erfolgt mit Diagonalkreuzen oder Rückwänden. Die Fachböden sind je nach Abmessung zwischen 80 und 280 kg belastbar. Maximale Tragkraft pro Regalfeld bis 1000 kg.

Weitere Informationen zu Universalregalen siehe Seite 220.



### Schubladenregale

Der Schubladisierung sind im Kleinteile- oder Werkzeugbereich kaum Grenzen gesetzt. Die vielen Schubladengrößen zusammen mit dem grossen Sortiment an Einteilungskomponenten bilden die flexible und anpassbare Basis für eine optimale und materialschonende Lagerung.

Weitere Informationen zu Schubladenregalen siehe Seite 84.